

BR20-30

ES-FR-EN-DE

INDICADOR PESO-TARA

INDICATEUR POIDS-TARE

WEIGHT-TARE INDICATOR

INDIKATOR PREIS-GEWICHT

V.4.2
20170517

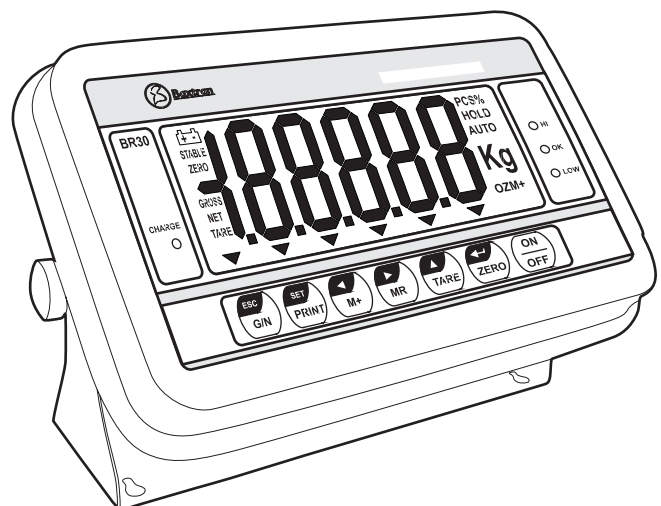

Baxtran

marca propiedad de | est une marque de | trade mark propriety of:

Pol. Empordà Internacional Calle F. Parcela 15-16
17469 VILAMALLA - (Girona) SPAIN
T. (34) 972 527 212 - F. (34) 972 527 211

GIROPES

ÍNDICE			
1. INTRODUCCIÓN	4	6.4.4. Nota	7
2. ESPECIFICACIONES	4	6.5. Total de acumulaciones	7
3. INSTALACIONES	4	6.5.1. Nota	7
3.1. Instalación general	4	6.5.2. Operación de acumulaciones	7
3.2. Instalación del indicador BR20-BR30	4	6.5.3. Recuperar memoria	8
3.3. Puerto de conexión	4	6.5.4. Borrar memoria	8
3.3.1. Puerto de localización	4	6.5.5. Acumulación automática	8
3.3.2. Puerto de la célula de carga	5	6.6. Modo de pesaje animal	8
3.3.3. RS232	5	6.7. Cierre de teclado	8
3.3.4. Nivel burbuja de mercurio	5	6.8. Programar la retroiluminación	8
4. DESCRIPCIÓN DEL TECLADO	5	6.9. Programar auto cierre	8
5. PANTALLA	6	7. PARÁMETROS	9
6. OPERACIONES	6	8. OPERACIÓN DE BATERIA	10
6.1. Pantalla a cero	6	9. SALIDA RS232	10
6.2. Tara	6	9.1. Información básica	10
6.3. Pesar una muestra	7	9.2. Salida normal de impresión	11
6.4. Comprobación de peso	7	9.3. Protocolo de salida continuada	11
6.4.1. Sobre la comprobación de peso	7	10. CALIBRACIÓN (sólo para el personal autorizado)	11
6.4.2. Programación de límites	7	11. CÓDIGO DE ERROR	12
6.4.3. Programar la comprobación de peso	7	12. GARANTÍA	12

INDEX			
1. INTRODUCTION	13	6.4.4. Note	16
2. SPÉCIFICATIONS	13	6.5. Total d'accumulations	16
3. INSTALLATION	13	6.5.1.Note	16
3.1. Installation générale	13	6.5.2. Accumuler des opérations	16
3.2. Installation des BR20-BR30	13	6.5.3. Appeler mémoire	17
3.3. Connexion à port	13	6.5.4. Effacer mémoire	17
3.3.1. Localisation port	13	6.5.5. Accumuler automatiquement	17
3.3.2. Port capteur	14	6.6. Balances d'animaux	17
3.3.3. RS232	14	6.7. Fermeture de clavier	17
3.3.4. Niveau bulle mercure	14	6.8. Programmer rétro-éclairage	17
4. DESCRIPTION DU CLAVIER	14	6.9. Programmer auto éteinte	17
5. ÉCRAN	15	7. PARAMÈTRES	18
6. OPÉRATIONS	15	8. OPÉRATION SUR LA BATTERIE	20
6.1. Écran a zéro	15	9. SORTIE RS232	20
6.2. Tare	15	9.1. Information basic	20
6.3. Échantillonnage	16	9.2. Sortie normale d'impresion	20
6.4. Vérification de poids	16	9.3. Protocole de sortie continu	20
6.4.1. Sur la vérification de poids	16	10. CALIBRATION (seulement personnel autorisé)	21
6.4.2. Programmation des suils	16	11. CODE D'ERREUR	21
6.4.3. Programmer la vérification de poids	16	12. GARANTIE	21

INDEX			
1. INTRODUCTION	22	6.4.4. Note	25
2. SPECIFICATIONS	22	6.5. Accumulated operate	25
3. INSTALLATION	22	6.5.1. Note	25
3.1. General Installation	22	6.5.2. Accumulate operate	25
3.2. Installation of BR20-BR30	22	6.5.3. Memory recall	25
3.3. Port connect	22	6.5.4. Memory clear	25
3.3.1. Port location	22	6.5.5. Automatically accumulate	26
3.3.2. Load cell port	23	6.6. Animal scale	26
3.3.3. RS232	23	6.7. Keyboard lock	26
3.3.4. Mercury level bubble	23	6.8. Set backlight	26
4. KEY DESCRIPTIONS	23	6.9. Set auto power off	26
5. DISPLAYS	24	7. PARAMETERS	26
6. OPERATION	24	8. BATTERY OPERATION	28
6.1. Zeroing the display	24	9. RS232 OUTPUT	28
6.2. Taring	24	9.1. Basic information	28
6.3. Weighing a sample	24	9.2. Normal output	28
6.4. Check-weighing	25	9.3. Continuously output protocol	28
6.4.1. About check-weighing	25	10. CALIBRATION (only authorized personal)	29
6.4.2. Set limit	25	11. ERROR CODE	29
6.4.3. Set check-weighing mode	25	12. WARRANTY	29

INDEX	
1. EINFÜHRUNG	30
2. SPEZIFIKATIONEN	30
3. INSTALLATION	30
3.1. Allgemeine Installation	30
3.2. Installieren von BR20-BR30	31
3.3. Ports für den Anschluss	31
3.3.1. Lokalisation der Ports (Rückseite)	22
3.3.2. Port Wägezelle	31
3.3.3. RS232	31
3.3.4. Mercury level bubble	31
4. BESCHREIBUNG DER TASTATUR	31
5. ANZEIGE	32
6. VORGÄNGE	32
6.1. Null-ANZEIGE	32
6.2. Tara	32
6.3. Probe wägen	33
6.4. Gewichtsüberprüfung	33
6.4.1. Zweck der Gewichtsüberprüfung	33
6.4.2. Wie man die Gewichtskontrolle einrichtet	33
6.4.3. Programmieren Sie den Modus Gewichtsüberprüfung	33
6.4.4. Bemerkung	33
6.5. Gesamtansammlungen	33
6.5.1. Bemerkung	33
6.5.2. Akkumulationsbetrieb	33
6.5.3. Abrufen des Speichers	34
6.5.4. Löschen des Speichers	34
6.5.5. Automatische Akkumulation	34
6.6. Tierwägemodus	34
6.7. Tastatursperre	34
6.8. Programmierung der Hintergrundbeleuchtung	34
6.9. Programmierung der abschaltautomatik	34
7. MODUS STÜCKZÄHLUNG	34
8. PARAMETER	35
9. BATTERIEBETRIEB	36
10. AUSGANG RS232	37
10.1. kerninformation	37
10.2. Normale Druckausgabe	37
10.3. Kontinuierliches Ausgabeprotokoll	37
11. KALIBRIERUNG	37
12. FEHLERCODES	38
13. GARANTIE	38

1. INTRODUCCIÓN

El indicador de peso BR20-BR30 es un indicador de uso general rápido, versátil y preciso con funciones de comprobación de peso.

La pantalla es grande y fácil de leer de cristal líquido (LCD). La pantalla de cristal líquido dispone de retroiluminación mediante LED.

También incluye búsqueda de cero, alarma sonora para pesos pre-establecidos y una acumulación que permite que los pesos individuales se almacenen y puedan ser memorizados como acumulación total.

2. ESPECIFICACIONES

Modelo	BR20	BR30
Resolución	1:6.000	
Interfaz	Salida RS232 opcional	
Tiempo de estabilización	Habitualmente 1 segundo	
Temperatura de operación	-10° C - 40° C / 22° F - 104° F	
Proveedor de potencia	Adaptador AC externo, 12V 500mA, 230V. AC batería 6V/4Ah	Adaptador AC externo, 12V 500mA, 230V. AC
Calibración	Externo automático	
Pantalla	Pantalla LCD de 5 ^{1/2} dígitos con dígitos de 52mm de alto, retroiluminación LED incorporada.	
Carcasa	En plástico ABS	En acero inoxidable
Potencia de conducción de células	Max 5V / 150mA	Max 5V / 100mA
Células de carga	Hasta 4 células de 350 ohms	

3. INSTALACIÓN

3.1. INSTALACIÓN GENERAL

- › Los indicadores deben situarse en una localización que no pueda degradar su precisión.
- › Evite las temperaturas extremas. No sitúe el indicador a luz de sol directa o en condiciones de vientos de aire acondicionados.
- › Evite mesas inestables. Las mesas o el suelo debe estar rígido y no vibrar. No la sitúe cerca de máquinas vibradoras.
- › Evite las fuentes de potencias inestables. No lo utilice cerca de grandes usuarios de electricidad tales como equipos de soldadura o motores grandes.
- › Evite humedad alta que puede causar condensación. Evite el contacto directo con agua. No utilice spray o sumerja el indicador en agua.
- › Mantenga el indicador limpio.

3.2. INSATALACIÓN DE BR20-BR30

Acompañe el adaptador de potencia AC al conector en la parte trasera del indicador.

3.3. PUERTOS DE CONEXIÓN

3.3.1. Localización de los puertos (parte trasera)

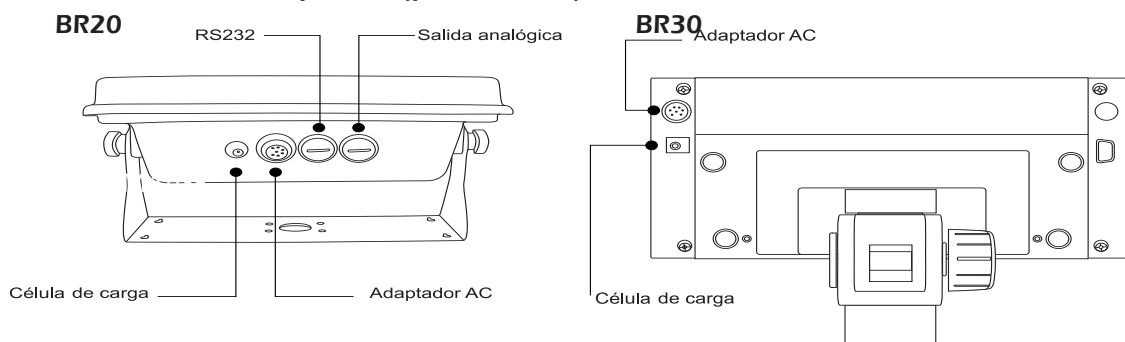

3.3.2. Puerto de la célula de carga
 Conexión célula de carga (Conector de 7pins).

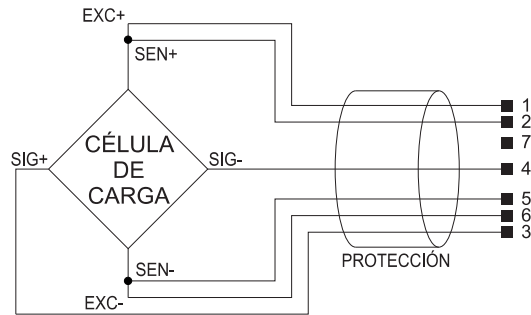

3.3.3. RS232
 RS232 (Conector de 9pins tipo D).



EQUIPO			PC	IMP28 POS-76	IMP29 TM-U220 IMP27 BTP-M280
2	RXD	Entrada de datos	3	3	2
3	TXD	Transmisión de datos	2	2	3
4	VCC	Toma de +5V	NO CONECTAR	NO CONECTAR	NO CONECTAR
5	GND	masa	5	7	7

4. DESCRIPCIÓN DEL TECLADO

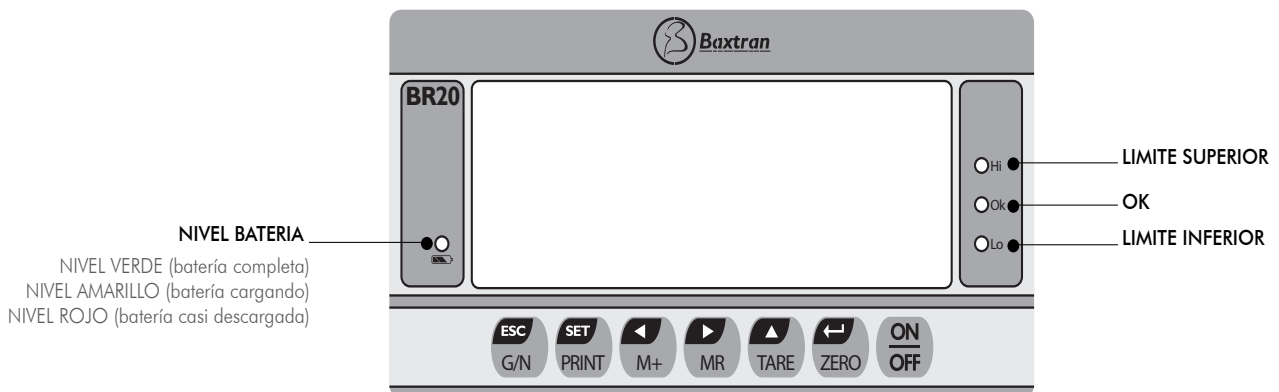

Función primaria (1ªFun.) i Función Secundaria (2ªFun.)

	ENCENDER O APAGAR el indicador.
	1ªFun. Programe el PUNTO CERO para todas las pesadas siguientes. La pantalla mostrará cero. 2ªFun. Como función secundaria significa INTRO cuando programe los parámetros u otras funciones.
	1ªFun. TARAR LA BALANZA. Almacena el peso actual en la memoria como un valor de tara, resta el valor de tara del peso y muestra los resultados. 2ªFun. INCREMENTA EL DIGITO ACTIVO cuando programe un valor de los parámetros u otras funciones
	Presione las teclas a la vez en el modo de pesar normal, para ENCENDER O APAGAR LA FUNCIÓN ANIMAL del indicador (cuando entre o salga del modo animal del indicador, escuchará un beep dos veces).
	1ªFun. RECORDAR MEMORIA, mostrará el peso acumulado total en la memoria. 2ªFun. En el modo de programación, esta tecla puede utilizarse para MOVER LOS DÍGITOS ACTIVOS hacia la DERECHA.

	1ªFun.	Tecla de ACUMULACIÓN, almacena el peso actual en la memoria.
	2ªFun.	En el modo de programación, esta tecla puede utilizarse para MOVER LOS DÍGITOS ACTIVOS hacia la IZQUIERDA.
+	Presione las teclas a la vez para MC (BORRAR MEMORIA).	
	Para IMPRIMIR los resultados a un PC o impresora utilizando la interfaz opcional RS-232. Presione imprimir durante la autocomprobación para acceder al el modo de programación.	
	1ªFun.	Tecla para CAMBIAR DE PESO BRUTO A NETO, presione la tecla durante 3 segundos para cambiar las unidades
	2ªFun.	ESC, para volver a modo normal cuando el indicador se encuentra en modo de programación.
+	Presione las teclas a la vez para programar los límites y el modo <i>bEEP</i> .	

5. PANTALLA

La pantalla LCD mostrará un valor y una unidad en la derecha de los dígitos. Además hay indicadores para TARA, peso BRUTO, CERO y para batería baja.

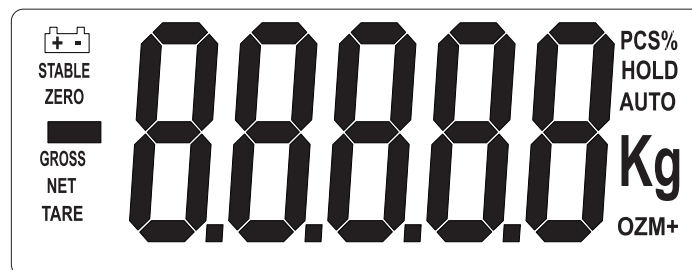

6. OPERACIONES

6.1. PANTALLA A CERO

Puede presionar la tecla en cualquier momento para programar el punto cero desde el cual todas las otras pesadas y cuentas son medidas, entre +/-2% del cero al encender. Esto será normalmente sólo necesario cuando la plataforma esté vacía. Cuando se obtenga el punto cero la pantalla mostrará cero.

El indicador tiene una función de volver a cero automáticamente para dar cuenta de las desviaciones menores o la acumulación de material sobre la plataforma. Sin embargo usted puede necesitar presionar la tecla para poner a cero el indicador si realiza pequeñas pesadas entando la plataforma vacía.

6.2. TARA

Ponga a cero la balanza presionando la tecla , si es necesario. El indicador de cero estará encendido.

Sitúe un peso en la plataforma, el valor del peso aparecerá en pantalla.

Presione la tecla para tarar la balanza. El peso que ha aparecido en pantalla será almacenado como valor tara y este valor se restará, dejando a cero la pantalla. El indicador NETO estará encendido. Cuando se añade el producto sólo aparecerá el peso del producto. La balanza puede ser tarada una segunda vez si otro tipo de producto debe añadirse al primero. Sólo aparecerá en pantalla el peso añadido después de la segunda tara.

Cuando se retire el contenedor un valor negativo aparecerá. Si la balanza ha sido tarada justo antes de retirar el contenedor este valor es el peso bruto del contenedor más todo el producto que fue retirado. El indicador cero también se encenderá porque la plataforma vuelve a la misma condición, ello ocurre cuando la tecla fue presionada por última vez.

6.3. PESAR UNA MUESTRA

Para determinar el peso de una muestra tarar primero el contenedor vacío y después situar la muestra en el contenedor. La pantalla mostrará el peso y las unidades de peso programadas en este momento.











6.4. COMPROBACIÓN DE PESO

6.4.1. Para qué sirve la comprobación de peso







La comprobación de peso es un procedimiento para conseguir que suene la alarma cuando el peso sobre la balanza es el mismo o excede los valores almacenados en la memoria. La memoria mantiene los valores para un límite superior y un límite inferior.

6.4.2. Cómo configurar comprobación de peso

6.4.2. Programación de límites

Presione las teclas  y  a la vez, aparecerá *SEL H*, utilice la tecla  para seleccionar *SEL H* o *SEL L*, presione la tecla  para entrar, utilice las teclas  y  para mover el dígito activo, utilice la tecla  para cambiar el valor, utilice la tecla  para borrar el valor. Después de introducir el valor, presione la tecla  para confirmar, presione la tecla  para salir.

6.4.3. Programe el modo de comprobación de peso

Presione la tecla  y  a la vez, aparecerá en pantalla *SEL H*, utilice la tecla  para seleccionar *BEEP*, presione la tecla  para intro, presione la tecla  para seleccionar *OK* (comprobar modo OK), *NG* (comprobar modo NG), *NO* (sin alarma), presione la tecla  para confirmar, presione la tecla  para salir.

Modo de comprobación OK (correcto):

Cuando compruebe el rango, la pantalla mostrará OK y la alarma sonará cuando el peso se encuentre en los límites.

Modo de comprobación NG (no correcto):

Cuando compruebe el rango, la pantalla mostrará OK y la alarma sonará cuando el peso se encuentre fuera de los límites.

6.4.4. Nota

La función de comprobación de peso sólo está disponible cuando el peso es superior a 20d (mínimo).

Para desactivar la función de comprobación de peso introduzca cero en ambos

6.5. TOTAL DE ACUMULACIONES

6.5.1. Nota

La balanza puede programarse manualmente presionando la tecla . Vea la sección PARÁMETROS para más detalles sobre el método de selección utilizando la función *P2 Coñ.*

Por favor anote antes cada operación de acumulación, la balanza debe volver a cero, y sólo debe presionarse la tecla  cuando la balanza esté estable, cuando el peso es inferior a 20d, la operación de acumulación será invalida.

6.5.2. Operación de acumulaciones

El peso que aparece en pantalla será almacenado en la memoria al presionar la tecla , si el peso es estable.

La pantalla mostrará *ACC 1* y después el total en memoria durante dos segundos antes de volver al modo normal (después realice la operación de acumulación, el indicador  se encenderá). Si la interfaz opcional RS-232 está instalada el peso saldrá en una impresora o en un PC.

Retire el peso, permitiendo que la balanza vuelva a cero y introduzca un segundo peso. Presione la tecla , la pantalla mostrará *ACC 2* y después el total nuevo.

Continúe hasta que todos los pesos estén añadidos.







6.5.3. Recuperar memoria

Para ver los totales en la memoria debe presionar la tecla .

6.5.4. Borrar memoria

Para borrar la memoria, presione solamente  y  simultáneamente.

6.5.5. Acumulación automática

Presionar la tecla  durante la auto comprobación, acceda al modo de parámetros, presione la tecla  hasta que la pantalla muestre *PZCoñ*, presione la tecla  para intro, presione la tecla  para seleccionar, presione la tecla  para confirmar, la pantalla mostrara el modo RS232, presione  para seleccionar *Auto*. Después de programar, el indicador en pantalla *Auto* se encenderá.

Situar el peso en la plataforma, cuando la balanza esté estable, sonará una alarma, ahora puede añadir o quitar el peso de la balanza. Si lo desea puede hacer una tara y añadir material encima del plato, la alarma volverá a sonar cuando la balanza vuelva a ser estable, finalmente retire todo el peso de la plataforma, el último valor de peso quedará almacenado en la memoria.

6.6. MODO PESAJE ANIMAL



Usted puede presionar  y  a la vez para entrar o salir del modo de peso de animales.

Deje al animal encima de la plataforma, después de unos segundos, si la información de la lectura cambia mucho, podrá escuchar una alarma.





En modo de lectura de información cerrado, si usted añade o retira un peso grande, la pantalla aún actualizará y cerrará la nueva información de lectura.

6.7. BLOQUEO DE TECLADO



Puede utilizar el cierre de teclado cuando esta función esté habilitada (vea los detalles del proceso de programación en el punto 7 parámetros), si el teclado no ha sido utilizado durante 10 minutos, se inutilizará el teclado, accediendo al estado de bloqueo, si usted presiona cualquier tecla, la pantalla mostrará *k-Lck*.





Si usted quiere salir del modo de cierre y volver al modo de trabajo, mantenga presionadas las teclas   durante 2 segundos, la pantalla mostrara *ULck*, después vuelva al modo normal.

6.8. PROGRAMAR LA RETROILUMINACIÓN





Pulse  durante 3 segundos, la pantalla mostrará *SEtBL*, presione la tecla  para introducir la programación de la retroalimentación, presione la tecla  para cambiar el modo de retroiluminación (*BL on*: siempre encendida, *BL AU*: retroiluminación automática, la retroiluminación se encenderá cuando presione cualquier tecla o añada carga en la balanza, *BL OFF*: la retroiluminación siempre apagada). Presione  para confirmar, presione  para salir.

6.9. PROGRAMAR AUTO APAGADO

Pulse  durante 3 segundos, la pantalla mostrará *SEtBL*, presione  para confirmar.

Presione la tecla  la pantalla mostrará *oFoff*, pulse  para introducir la programación de auto apagado, presione la tecla  para cambiar el tiempo de auto apagado *oF 5*: auto cierre después de 5 minutos en stand by, *oF 15*: auto cierre después de 15 minutos en stand by. Pulse  para confirmar, pulse  para salir.

7. MODO CUENTAPIEZAS

Pulse y mantenga presionada la tecla . La pantalla mostrará *P 10*, con la tecla  seleccione la cantidad de piezas de la muestra. Situe la muestra encima del plato y presione  para confirmar, una vez sea estable. Presione la tecla  para volver al modo de pesaje normal. (La opción límites no está disponible para el modo cuentapiezas)

8. PARÁMETROS

El indicador tiene 3 parámetros que pueden ser programados por el usuario más un parámetro para efectuar la calibración.

La calibración sólo puede ser efectuada por el personal técnico autorizado, por favor, si desea efectuar una calibración contacte con su organismo de calibración autorizado para precintarlo y desprecintarlo la balanza.

Para entrar en el parámetro de calibración hay que puntear el jumper K2 del teclado principal.

Para programar los parámetros presione la tecla **SET PRINT** durante el auto chequeo, la pantalla mostrará *Pn* (pregunta por la contraseña), presione **M+**, **ESC G/N**, **TARE** para salir.

La pantalla mostrará la primera función *PO CHk*.

Presione la tecla **TARE** para desplazarse a través de las funciones.

Presionar la tecla **ZERO** le permitirá programar la función. Puede ser necesario que o bien deba utilizar **TARE** o bien programar un valor utilizando las teclas **M+** y **MR** para mover el dígito activo y después utilizar la tecla **TARE** para incrementar el dígito, seguido de la tecla **ZERO**. Utilice la tecla **ESC G/N** para dejar el parámetro sin cambiar.

Por ejemplo, cuando la pantalla muestre *PO CHk* pulse **ZERO** para empezar.



La pantalla mostrará *SEL Lo*, presione la tecla **ZERO** para programar el límite más bajo, o presione **TARE** para saltar al próximo parámetro, *SEL H* para introducir el límite más alto.

Después de presionar la tecla **ZERO** para programar un límite, utilice las teclas **M+** y **MR** para cambiar a un dígito iluminado, después utilice la tecla **TARE** para incrementar el dígito iluminado. Continúe con el próximo dígito y prográmelo tal como sea necesario.

Cuando todos los dígitos hayan sido introducidos presione la tecla **ZERO** para almacenar el valor. La pantalla volverá al parámetro acabado de programar, en especial *SEL Lo*. Avance a otro parámetro si lo necesita o presione la tecla **ESC G/N** para volver al modo de pesaje.

Tabla de parámetros de programación

PROGRAMA	SUBFUNCIÓN	DESCRIPCIÓN
<i>PO CHk</i> LÍMITES + ALARMA	<i>SEL H</i> LÍMITE MÁXIMO SUPERIOR	Pulse M+ y MR para mover el dígito activo. Presione TARE para cambiar el valor. Pulse SET PRINT para borrar la información. Pulse ZERO para confirmar.
	<i>SEL Lo</i> LÍMITES MÁXIMO INFERIOR	Pulse M+ y MR para mover el dígito activo. Presione TARE para cambiar el valor. Pulse SET PRINT para borrar la información. Pulse ZERO para confirmar.
	<i>beep</i> MODO ALARMA	<i>na</i> : no alarma para comprobación de peso. <i>ok</i> : alarma cuando el peso esté entre el límite máximo y el mínimo (OK) <i>ng</i> : alarma cuando el peso se encuentre fuera del rango mínimo-superior (NG)
<i>P1ref</i> opción sólo accesible con JUMPER interior K2 ZERO 	<i>AZn 0</i> AUTOMÁTICO CERO	Selección del seguimiento automático de cero
	<i>0 Auto</i> AUTOCERO ENCENDER	Selección del autocero al encender
	<i>0 Range</i> CERO MANUAL	Selección del cero manual
	<i>0 Tare</i> CERO MODO NETO	Seguimiento automático de cero en modo neto
	<i>Speed</i> VELOCIDAD AD	Velocidad del conversor AD

<p>P2 Con RS232 + IMPRESORA</p>	<p>mode MODO RS232</p>	<p>Esta opción se utiliza para programar el modo RS-232. Opciones: Cont: envíe continuo. St t: enviar una información marco después de estabilizar la balanza. StC: enviar información continuamente cuando esté estabilizada. Pr t: cuando presione la tecla imprimir, envíe un marco de datos (en modo de impresión). Pr2: cuando presione la tecla , imprime datos y M+ al mismo tiempo. Auto: auto acumulación (auto impresión), cuando el peso esté estable y después vuelve a cero, el indicador realizará la operación acumular e imprimir automáticamente. ASK: Modo preguntar, bi-dirección. Command R; leer información. Command T; tara. Command Z; cero.</p>
	<p>bAUD VELOCIDAD DE TRANSMISIÓN</p>	<p>Esta opción se utiliza para programar la velocidad de transmisión de datos. Opciones: 600 1200 2400 4800 9600</p>
	<p>Pr PARIDAD</p>	<p>Esta opción se utiliza para programar la verificación de paridad. Opciones: 7E1 7O1 8N1</p>
	<p>PLYPE TIPO IMPRESORA</p>	<p>LPVP : Para impresoras mini. LP50 : Para etiquetadoras</p>
<p>P3 CAL CALIBRACIÓN</p> 	<p>Count CUENTAS INTERNAS</p>	<p>La pantalla mostrará xxxxx para indicar las cuentas internas.</p>
	<p>DEC SELECCIÓN DECIMAL</p>	<p>Esta opción se utiliza para seleccionar el decimal. Opciones: 0 - 0.0 - 0.00 - 0.000</p>
	<p>DUAL DIVISIÓN DUAL</p>	<p>Esta opción se utiliza para seleccionar la división dual. Entonces usted puede programar la división y capacidad del Rango 1 y del Rango 2.</p>
	<p>CAL CALIBRAR</p>	<p>Calibrar.</p>
<p>P4 oLH BLOQUEO TECLADO / ANIMAL</p>	<p>LoCK CIERRE/NO CIERRE</p>	<p>Permitir / No permitir el cierre del teclado.</p>
	<p>ANñ ON/OFF</p>	<p>ON; modo animal OFF; modo normal</p>

9. OPERACIÓN DE BATERÍA

El indicador de peso puede funcionar a batería. La vida de la batería es de aproximadamente 50 horas.

Cuando la batería necesite recargarse aparecerá un símbolo en la pantalla de peso que se encenderá. La batería debe cargarse cuando se encienda el símbolo. El indicador funcionará automáticamente durante 10 horas después de las cuales se apagará automáticamente para proteger la batería.

Para cargar la batería simplemente conéctela a la red principal. El indicador no necesita estar encendido para recargar la batería.

La batería debe cargarse durante 12 horas para llegar a su capacidad plena.

A la izquierda debajo del visor de cantidad hay un LED para indicar el estado de la batería que se está cargando. Cuando la balanza se conecta a la red principal la batería interna se cargará. Si el LED aparece verde la batería se encuentra en carga plena. Si el LED es ROJO la batería está casi descargada y si aparece AMARILLO indica que la batería está cargando.

Cuando se utiliza la batería puede fallar y no encontrarse en plena carga. Si la vida de la batería es inaceptable, contacte a su distribuidor.

10 SALIDA RS232

El indicador BR20-BR30 tiene una salida opcional RS-232

10.1. INFORMACIÓN BÁSICA

Especificaciones: RS232 salida de información de peso. Código ASCII. Bits de información 7/8. Paridad. Gama de baudios desde 600bps hasta 9600bps.	Conector: 25 clavijas enchufe d-subminiatura. Pin 2: Entrada. Pin 3: Salida. Pin 5: Señal de tierra.
---	---

10.2. SALIDA NORMAL DE IMPRESIÓN

Formato de Información para operaciones de peso normales, cuentapiezas o rememorando los totales de la memoria todos serán todos diferentes.

Ejemplos:

Salida normal

S/N	el número se incrementa cada vez que un nuevo valor es almacenado en la memoria.
GW	GW para peso bruto, NT para peso neto y una unidad de peso.
<lf>	Incluye dos líneas de pie.
<lf>	

Cuando rememore el peso Total almacenado en la memoria de acumulación el formato de salida es:

*****	Aparece una línea de estrellas.
<lf>	Incluye 1 línea de encabezado.
Total No:	3 Número de memorias de acumulación.
Total wt:	0.447kg Peso de la memoria de acumulación.

10.3. PROTOCOLO DE SALIDA CONTINUADO

con1: modo de peso

		,			- / U								k	g	CR	LF
	Header 1		Header 2		Información de peso								unidad peso		terminator	

Header1: ST=ESTABLE, US=INESTABLE

Header2: NT=NETO, GS=BRUTO

11. CALIBRACIÓN (SOLO PARA EL PERSONAL AUTORIZADO)

La calibración sólo puede ser efectuada por el personal técnico autorizado, por favor, si desea efectuar una calibración contacte con su organismo de calibración autorizado para precintar y desprecintar la balanza.

Para entrar en el parámetro de calibración hay que puntear el jumper K2 del teclado principal.

Apague el indicador.

Vuelve a encender el indicador, durante el contado desde 9 a 0 pulse .

La pantalla mostrará Pn (pregunta contraseña), presione    para entrar.

La pantalla mostrará la primera función, PO CHk. Pulse  hasta que la pantalla muestre P3 CAL, pulse  para entrar, pulse  para seleccionar CAL, Presione  para entrar la calibración. La pantalla mostrará UnLd.

Retire cualquier peso de la plataforma. Después que el indicador este encendido, presione la tecla .

Después la pantalla mostrarà el último peso de calibración utilizado. Si esta es correcta puede continuar

presionando la tecla . Si no es correcta utilice las teclas    para cambiar la calibración del valor del peso. Cuando este es correcto presione la tecla .



La pantalla mostrará *Load*. Coloque el peso de calibración en el indicador. Cuando esté estable pulse .

Si la calibración es aceptable la pantalla volverá a normal. Si aparece un mensaje de error pruebe calibración otra vez ya que un error puede haber provocado una calibración incorrecta.

Si el problema persiste contacte a su proveedor.

Después de la calibración el indicador debe ser comprobado para verificar la calibración y si la linealidad es correcta. Si es necesario repita la calibración, especialmente para asegurarse que la balanza esté estable antes de aceptar cualquier peso.

12. CÓDIGOS DE ERROR

CÓDIGO DE ERROR	DESCRIPCIÓN	RESOLUCIÓN
-----	Rango excedido	Retire el peso de la balanza. Si el problema persiste contacte con su vendedor para asistencia.
<i>Err4</i>	Programar error cero	El indicador esta fuera de la programación normal de rango cero tanto cuando esta encendida como cuando la tecla  esta presionada. Retire el peso de la balanza y vuelva a intentarlo. Utilice la tecla  para programar la pantalla al valor cero. Si el problema persiste contacte con su vendedor para asistencia.
<i>Err5</i>	A/D fuera de rango	Los valores del conversor A/D se encuentran fuera del rango normal. Retire el peso de la balanza si está sobrecargada, asegúrese que la bandeja está incluida. Ello indica que la célula de carga o la electrónica puede ser defectuosa. Si el problema persiste contacte con su proveedor.

13. GARANTÍA

Esta balanza está garantizada contra todo defecto de fabricación y de materiales, por un período de un año, a partir de la fecha de entrega.

Durante este período, GIROPÈS SL, se hará cargo de la reparación de la balanza.

Esta garantía no incluye los daños causados por uso indebido, sobrecarga, o no haber seguido las recomendaciones descritas en este manual.

La garantía no cubre los gastos de envío necesarios para la reparación de la balanza.

1. INTRODUCTION

L'indicateur de poids BR20-BR30 est un indicateur d'utilisation générale rapide, universelle et précise avec des fonctions de vérification de poids.

L'écran est grand et facile à lire de cristal liquide (LCD). L'écran de cristal liquide dispose de rétro-éclairage par LED.

Inclut aussi recherche de de zéro, alarme sonore pour poids préétablis et une accumulation qui permet que les poids individuels se et soient pus être mémorisés comme accumulation totale.

2. SPÉCIFICATIONS

Modèle	BR20	BR30
Résolution	1:6.000	
Interface	Sortie RS232 optionnel	
Temps de stabilisation	Habituellement 1 seconde	
Température d'opération	-10° C - 40° C / 22° F - 104° F	
Fournisseur de puissance	Adaptateur AC externe, 12V 500mA, 230VAC Batterie 6V/4Ah	Adaptateur AC externe, 12V 500mA, 230VAC
Calibration	Externe automatique	
Écran	Écran LCD de 5 ¹ / ₂ digits avec des digits de 52mm, rétro-éclairage intégrée.	
Carter	Indicateur en ABS	Indicateur de acier inoxydable
Capteur de chargement renforcé de conduite	Max 5V / 150mA	Max 5V / 100mA
Capteur de chargement	Jusqu'à quatre capteurs 350 ohms.	

3. INSTALLATION

3.1. INSTALLATION GÉNÉRALE

- › L'indicateur doivent être placées dans un endroit qui n'affectera pas sa précision.
- › Évitez les températures extrêmes. Ne pas placer la balance au soleil ou dans des courants d'air. Évitez les tables instables.
- › Les tables ou le sol doit être rigide et ne pas vibrer. Ne pas la placer près d'une machines qui vibrent.
- › Ne pas utiliser près d'équipements de poste à soudure ou grands moteurs.
- › Évitez la haute humidité qui peut causer une condensation.
- › Évitez le contact direct avec l'eau. N'utilisez pas de spray ou ne submergez pas l'indicateur dans l'eau.
- › Maintenez l'indicateur propre.

3.2. INSATALACIÓN DES BR20-BR30

Brancher l'adaptateur de puissance AC au connecteur sur la partie arrière de l'indicateur.

3.3. CONNEXION À PORT

3.3.1. Localisation des ports (partie arrière)

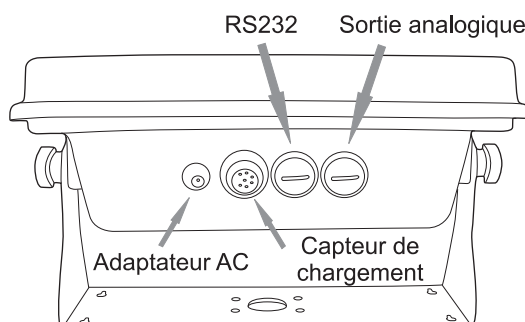

3.3.2. Port capteur

Connexion à capteur de chargement (connecteur 7pin).

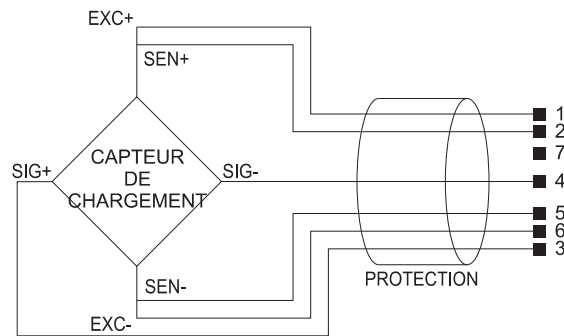

3.3.3. RS232

RS232 (connecteur de 9pins type D).

Equipo			PC	
2	RXD	Entrée	Entrée de données	2
3	TXD	Sortie	Transmission de données	3
4	VCC	—	Toucher +5V	NE LE BRANCHER PAS
5	GND	—	Le toucher des roues	5

3.3.4. Niveau bulle mercure

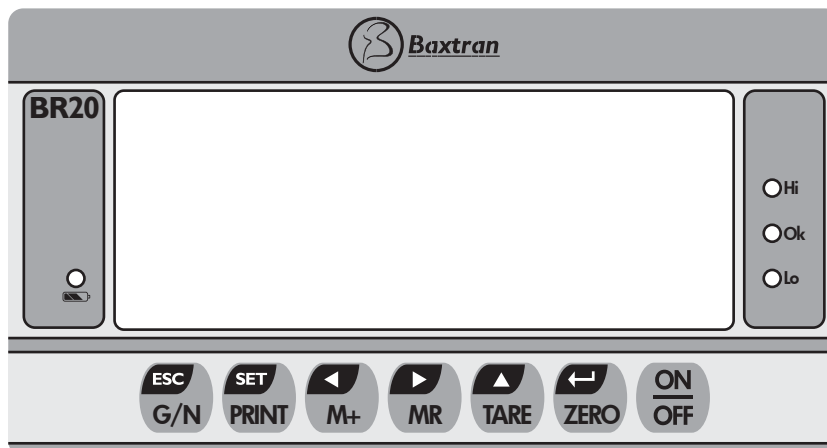

L'indicateur BR20-BR30 a une connexion avec un niveau bulle de mercure. Il peut être fixée à la plate-forme. Quand la plate-forme ne sera pas nivelée et dépasse un certain angle, une alarme se déclencherà et un message apparaîtra sur l'indicateur *Err L*. On ne pourra pas peser.

4. DESCRIPTION DU CLAVIER







CLÉ	DESCRIPTION
	Allumer ou éteindre la balance.
	Programmez le point zéro pour toutes les pesés. L'écran montrera zéro. La fonction secondaire de la touche INTRO est de rentrer en programmation les paramètres ou d'autres fonctions.
	Tarer la balance. Stockez le poids actuel dans la mémoire comme une valeur de tare, ôtez la valeur de la tare et vous pouvez visualiser le résultat. La fonction secondaire : en augmentant le chiffre actif quand on programmera une valeur pour les paramètres ou d'autres fonctions.

Pressez les touches et à la fois. En dépit de la mode, activer ou désactiver l'animal en fonction de l'échelle (en entrant ou sortant de l'animal dans le mode de balance, vous entendez le klaxon activé deux fois).

	La touche de rappelle de mémoire, montrera le poids total accumulé dans la mémoire. En programmation, cette touche est utilisé pour déplacer les chiffres actifs vers la droite.
	Touche d'accumulation, stocke le poids actuel dans la mémoire. En programmation, cette clé il peut être utilisé pour déplacer les chiffres actifs vers la gauche.

Pressez les touches  et  pour MC (effacer la mémoire).

	Pour imprimer les résultats à un PC ou une imprimante en utilisant l'interface RS-232 optionnel. Pressez imprimer pendant l'auto vérification pour entrer en programmation.
	Poids brut/poids net touche de changement Fonction secondaire (INTRO), pour retourner à l'opération normale quand la balance se trouvera dans le mode programmation.

Pressez les touches  et  à la fois pour programmer la vérification des seuils des pesés.

5. ÉCRAN

L'écran LCD montrera une valeur et une unité à la droite des chiffres. Vous trouverez également une signalitique TARE, poids BRUT, ZÉRO et pour batterie basse.

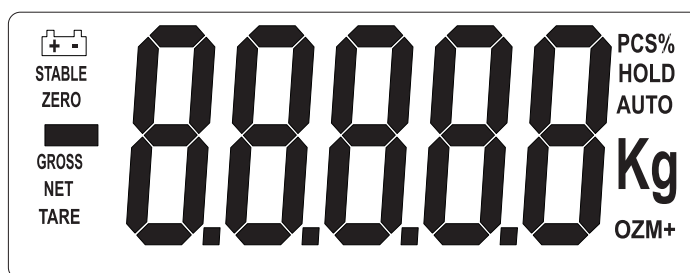

6. OPÉRATIONS

6.1. METTRE AUX ZÉRO LES ÉCRANS

On peut presser la touche  à tout moment pour programmer le point zéro depuis lequel toutes les autres pesés et programme seront mesurés, entre +/-2% d'augmenter du zéro en allumer. Ceci sera normale quand la plate-forme sera vide. Quand on obtiendra le point zéro l'écran montrera zéro.

La balance a une fonction de retourner à zéro automatique pour rendre compte des déviations plus petites ou l'accumulation de matériel sur la plate-forme. Toutefois vous pouvez avoir besoin de presser la touche  pour retourner la balance zéro si de petites quantités de poids apparaissent à l'écran quand la plate-forme sera vide.

6.2. TARE

Mettre à zéro les balances en pressant la touche  si c'est nécessaire. L'indicateur zéro sera allumé.

Situer un container sur la plate-forme, une valeur pour ce poids apparaîtra à l'écran.

Pressez la touche  pour tarer la balance. Le poids qui est apparaît à l'écran sera stocké comme valeur tare et cette valeur sera ôtée de l'écran, en laissant zéro à l'écran. L'indicateur NET sera allumé. Quand on ajoutera le produit seule le poids du produit il apparaîtra. L'indicateur peut être tarée une seconde fois si un autre type de produit doit s'ajouter au premier. Seule le poids qui est ajouté après la tare apparaîtra à l'écran.

Quand on retirera le container une valeur négative apparaîtra. Si la balance a été tarée juste avant de retirer le container, cette valeur est le poids brut du container, plus tout le produit qui a été retiré. L'indicateur zéro sera aussi allumé parce que la plate-forme retourne au condition référent au début de l'opération, cela se produit quand la touche  a été pressée.

6.3. PESER UN ÉCHANTILLON

Pour déterminer le poids d'un échantillon tarer d'abord le container à vide placer ensuite l'échantillon dans le container. L'écran montrera le poids et les unités de pesage.

6.4. VÉRIFICATION DE POIDS

6.4.1. Sur la vérification de poids

La vérification de poids est une procédure pour obtenir une alarme quand le poids sur la balance est déterminé par un seuil. Ces valeurs seront stockées dans la mémoire. La mémoire maintient les valeurs pour une limite supérieure et une limite inférieure.











Mode de vérification OK (correcte):

A la vérification du rang, l'écran montrera OK et l'alarme sonnera quand le poids se trouvera dans les limites.







Mode de vérification NG (ne correcte pas):

A la vérification du rang, l'écran montrera OK et l'alarme sonnera quand le poids sera trouvé hors des limites.

6.4.2. Programmation des seuils



Pressez les touches  et  à la fois, il apparaîtra *SEL H*, utilisez la touche  pour choisir *SEL H* ou *SEL L*, pressez la touche  pour entrer, utilisez les touches  et  pour déplacer le digit actif, utilisez la touche  pour changer la valeur, utilisez la touche  pour effacer la valeur. Après avoir introduit la valeur, pressez la touche  pour enregistrer, pressez la touche  pour sortie.

6.4.3. Programmer le mode de vérification de poids

Pressez la touche  et  et imprimer à la fois, apparaîtra en écran *SEL H*, utilisez la touche  pour choisir *beep*, Pressez la touche  pour intro, pressez la touche  pour choisir *OF* (vérifier mode OK), *NG* (vérifier mode NG), *no* (sans alarme), pressez la touche  pour enregistrer, pressez la touche  pour sortir.

6.4.4. Note

La fonction de vérification est seulement disponible quand le poids sera supérieur à 20d (minimal).

Pour désactiver la fonction de vérification de pesage introduisez zéro entre les deux limites et pressez la touche  quand les limites actuelles apparaîtront en écran, pressez alors  pour stocker les valeurs zéro.

6.5. TOTAL D'ACCUMULATIONS

6.5.1. Note

La balance peut manuellement être programmée en pressant la touche . Voyez la section PARAMETRES pour davantage de détails sur la méthode de sélection en utilisant la fonction *PICoñ*.

Annotez qu'avant chaque opération d'accumulation, la balance doit retourner à zéro, et on doit seulement presser la touche  quand la balance sera stable, quand le poids sera inférieur à 20d, l'opération d'accumulation sera invalide.

6.5.2. Accumulez des opérations

Le poids qui apparaît à l'écran sera stocké dans la mémoire quand la touche  sera pressée et le poids sera stable.

L'écran montrera *ACC I* et ensuite le total en mémoire pendant deux seconds avant de retourner à la mode normale. (Faites ensuite l'opération d'accumulation, le  indicateur sera allumé) Si l'interface RS-232 optionnel est installée le poids sortira dans une imprimante ou dans un PC.

Retirez le poids, en permettant que l'indicateur retourne à zéro et introduisez un second poids. Pressez la

touche , l'écran montrera *ACC2* et ensuite le total nouveau.
Continuez jusqu'à ce que tous les poids soient des ajoutés.







6.5.3. Récupérer la mémoire

Pour voir les totaux dans la mémoire pressez la touche .

6.5.4. Effacer la mémoire

Pour effacer la mémoire, pressez seulement  et  à la fois.

6.5.5. Accumuler Automatiquement

Presser la touche  pendant l'auto vérification, introduisez le mode de paramètres, pressez la touche  jusqu'à ce que l'écran montre *Prcton*, pressez la touche  pour intro, pressez la touche  pour sélectionner *mode*. Pressez la touche  pour enregistrer, l'écran montrera le mode RS-232, pressez la touche  pour choisir *Auto*. Après avoir programmé, la fonction auto, l'indicateur *Auto* s'allumera.

Situer le poids sur la plate-forme, quand la balance sera stable, un bip sonnera, à ce moment on peut ajouter ou enlever le poids de la balance, le bip sonnera à nouveau quand la balance sera à nouveau stable, finalement retirez tout le poids de la plate-forme, la dernière valeur de poids sera stockée dans la mémoire.

6.6. BALANCES D'ANIMAUX



Laissez à l'animal sur la plate-forme, après quelques secondes, si l'information de la lecture change beaucoup, pourra entendre un autre bip.

En mode de lecture d'information fermé, si vous ajoutez ou retirez un grand poids, l'écran se mettra à jour fermera la nouvelle information de lecture.





Vous pouvez presser  et  à la fois pour introduire sortir du mode de poids d'animaux.

6.7. FERMETURE DU CLAVIER

On peut utiliser le verrouillage du clavier quand cette fonction est autorisé (voir les détails du processus de programmation dans la section 7), après que le clavier n'ait pas été utilisé pendant 10 minutes, le clavier sera verrouillé, l'état de verrouillage, si vous pressez une touche, l'écran montrera *LOCK*.





Si vous voulez sortir du mode de verrouillage et retourner au mode de travail, maintenez pressées les touches , ,  pendant 2 secondes, l'écran montrera *ULCK*, retournez ensuite à la manière normale.

6.8. PROGRAMMER LE RÉTRO-ÉCLAIRAGE

Maintenez la touche  pendant 3 secondes, l'écran montrera *SEtBL*, pressez la touche  pour entrer dans la programmation du rétro éclairage, pressez la touche  pour changer le mode de rétro éclairage (*BL ON*: toujours allumé, *BL AU*: rétro éclairage, sera allumée quand on pressera toute touche ou en ajoutant une charge sur la balance, *BL OFF*: sera toujours éteinte), pressez la touche  pour enregistrer, pressez la touche  pour sortir.

6.9. PROGRAMMER AUTO ÉTEINTE

Maintenez la touche  pendant 3 secondes, l'écran montrera *SEtBL*, pressez  pour confirmer.

Pressez la touche  l'écran montrera *SEtOFF*, pressez la touche  pour entrer dans la programmation veille, pressez la touche  pour changer le temps de veille *OF ON*: toujours allumé, *OF 5*: auto éteinte après stand by 5 minutes, *OF 15*: veille après stand by 15 minutes. Pressez la touche  pour enregistrer, pressez la touche  pour sortir.

7. PARAMÈTRES

L'indicateur a 3 paramètres qui peuvent être programmés par l'utilisateur plus un paramètre pour effectuer la calibration.

La calibration peut seulement être effectuée par le personnel technique autorisé, s'il vous plaît, si on souhaite effectuer une calibration contacter avec un organisme de calibration autorisé à sceller et à desceller la balance.

Pour entrer dans le paramètre de calibration il faut brancher le jumper K2 du clavier principal.

Pour programmer les paramètres pressez la touche pendant l'auto contrôle, l'écran montrera P_n (demande mot de passe), pressez , , pour sortir.

L'écran montrera la première fonction $PO CH_k$.

Presser la touche pour vous déplacer à travers d'autres fonctions.

Presser la touche permettra de programmer la fonction. Peut être nécessaire d'utiliser ou bien programmer une valeur en utilisant les touches et pour déplacer les chiffres actif et utiliser ensuite la touche pour augmenter le chiffre, suivi de la touche pour enregistrer la valeur. Utilisez la touche pour laisser le paramètre sans les changer.

Par exemple, quand l'écran montrera $PO CH_k$ pressez la touche pour commencer.



L'écran montrera $SEL Lo$, pressez la touche pour programmer la limite la plus faible, ou pressez pour sauter au prochain paramètre, $SEL H$: pour introduire la limite plus haute.

Après avoir pressé la touche pour programmer une limite, utilisez les touches pour changer un chiffre, utilisez ensuite la touche pour augmenter le chiffre. Continuer avec le prochain chiffre et le programmer comme nécessaire.

Quand tous les digits auront été enregistré pressez la touche pour stocker la valeur. L'écran retournera au paramètre de programmation, spéciale $SEL Lo$. Passez à un autre paramètre, ou pressez la touche pour peser à nouveau.

Tableau des paramètres de programmation

PROGRAMME	SUBFONCTION	DESCRIPTION
$PO CH_k$ LIMITES + ALARME	$SEL H$ LIMITE MAXIMUM SUPÉRIEUR	Appuyez et pour bouger le digit actif, pour changer le valeur. Appuyez pour effacer la information. Appuyez pour confirmer.
	$SEL Lo$ LIMITE MAXIMUM INFÉRIEUR	Appuyez et pour bouger le digit actif. Appuyez pour changer le valeur, pour effacer la information, pour confirmer.
	$beep$ MODE ALARME	na : sans alarme pour la comprovation du poids. ak : alarme quand le poids sois entre le limit maxim et le limit minimum. (OK) ng : alarme quand le poids sois hors le rang minimum supérieur. (NG)

PROGRAMME	SUBFONCTION	DESCRIPTION
<p>P1ref option seulement accessible avec JUMPER interieur k2.</p> <p>ZERO</p> 	<p>AZn 0 AUTOZERO</p>	Sélection de le suivi automatique de zero.
	<p>0 Auto ALLUMER</p>	Sélection du autozero en démarrant.
	<p>0 Range CERO MANUEL</p>	Sélection du zero manuel.
	<p>0 Tare ZERO MODE NET</p>	Suivi automatique du zero en modo net.
	<p>Speed VITESSE AD</p>	Vitesse du converseur AD
<p>P2 Con RS232 + IMPRIMANTE</p>	<p>Mode MODE RS232</p>	<p>Cette option on l'utilise pour programmer le mode RS-232. Options: Cont: envoie continu. St t: envoyer une information après de marco después de stabiliser la balance. StL: envoyer information continuellement quand la balance aura été stabilisé. Pr t: quand vous appuyez la touche "imprimer", envoie un cadre de données (en mode de impression). Pr2: cuand vous appuyez la touche , imprime données et M+ à la fois. Auto: auto acumulation (auto impresion), cuand le poids sois estable puis retourne a 0, l'indicateur re el indicador effectuera l'opperation de accumuler et imprimer automatiquement. ASk: Mode demander, bi-direction. Command R; lire information. Command T; tare. Command Z; zero.</p>
	<p>bAUD VITESE DE TRANSMISION</p>	Cette option est utilisé pour programmer la vitesse de transmission de données. Options: 600 1200 2400 4800 9600
	<p>Pr PARITÉ</p>	Cette option est utilisé pour programmer la verification de parité. Options: 7E1 7O1 8N1
	<p>PLYPE TYPE DE IMPRIMANTE</p>	<p>L PVP : Pour mini imprimantes.</p> <p>L PSD : Pour étiqueteuses.</p>
<p>P3 CAL CALIBRAGE</p> 	<p>CoUnt AUDITEURS INTERNES</p>	L'écran affichera xxxxx pour indiquer les comptes internes.
	<p>dEC SÉLECTION DÉCIMAL</p>	Cette option s'utilise pour sélectionner le décimal. Options: 0 - 0.0 - 0.00 - 0.000
	<p>dUAL DIVISION DUAL</p>	Cette option s'utilise pour sélectionner la division dual. Entonces usted puede programar la división y capacidad del Rango 1 y del Rango 2.
	<p>CAL CALIBRER</p>	Calibrer.
<p>P4 oLk BLOCAGE CLAVIER / ANIMAL</p>	<p>LoCK CIERRE/NO CIERRE</p>	Permettre / Pas permettre la fermeture du clavier.
	<p>Onn ON/OFF</p>	ON; mode animal OFF; mode normal

8. OPÉRATION SUR LA BATTERIE

La balance peut fonctionner sur batterie . La durée de la batterie est approximativement de 50 heures.

Quand la batterie aura besoin d'être rechargée un symbole apparaît sur l'écran le poids qui sera allumé. La batterie doit être changée quand on allumera le symbole. La balance fonctionnera automatiquement pendant 10 heures après lesquelles elle sera automatiquement éteinte pour protéger la batterie. Pour charger la batterie simplement la connecter au réseau principal. La balance n'a pas besoin d'être allumée pour cela.

La batterie doit être chargée pendant 12 heures pour arriver à sa capacité maximale.

Juste sous l'écran il y a un LED pour indiquer l'état de la batterie et l'état de chargement. Quand la balance sera reliée au réseau principal la batterie interne sera chargée. Si la LED apparaît verte la batterie se trouve en charge pleine. Si la LED est ROUGE la batterie est presque déchargée et si c'est jaune cela indique que la batterie est chargée.

Lors de l'utilisation de la batterie peut échouer et ne pas être à pleine charge. Si la batterie est inacceptable, contactez votre revendeur.

9. SORTIE RS232

L'indicateur BR30 peut être données avec une sortie facultative RS-232.

9.1. INFORMATION BASIC

Spécifications:	Connecteur : 25 chevilles prise d – sub-miniature.
RS-232 sortie d'information de poids.	Cheville 2 : Entrée.
Code ASCII.	Cheville 3 : Sortie.
Bits information 7/8.	Cheville 5 : signal de terre.
Parité.	
Baud rate de 600bps a 9600bps.	

9.2. SORTIE NORMALE D'IMPRESSION.

Format d'Information pour opérations poids normales, comptage ou en rappelant les totaux de la mémoire seront tous différents.

Exemples ensuite :

Sortie normale

S/N	Le nombre est augmenté chaque fois qu'une nouvelle valeur est stockée dans la mémoire.
GW	GW pour poids brut, NT pour poids net et une unité de poids.
<lf>	Inclut 2 lignes de pied.
<lf>	

Quand on accumule le poids Total stocké dans la mémoire d'accumulation le format de sortie sera:

*****	Apparaît une ligne de tête.
<lf>	Inclut 1 ligne d'alimentation.
Total No:	3 Nombres de mémoires d'accumulation.
Total wt:	0.447kg Poids de la mémoire d'accumulation.

9.3. PROTOCOLE DE SORTIE CONTINU

con1: Mode de pesage

		,			- / U							k	g	CR	LF
	Tête 1		Tête 2		Information de poids		unité de poids		terminator						

Header1: ST=STABLE, US=UNSTABLE

Header2: NT=NET, GS=BRUT

10. CALIBRATION (SEULEMENT PERSONNEL AUTORISÉ)





La calibration peut seulement être effectuée par le personnel technique autorisé, s'il vous plaît, si on souhaite effectuer une calibration contacter avec un organisme de calibration autorisé à sceller et à desceller la balance.

Pour entrer dans le paramètre de calibration il faut brancher le jumper K2 du clavier principal.





Éteignez la balance.

Allumez à nouveau la balance, il y a le décompte de 9 à 0 pressez la touche .

L'écran montrera *Pn* (question mot de passe), pressez    pour sortir.

L'écran montrera la première fonction, *PO CHk*. Pressez  jusqu'à l'écran montre *P2 CAL*, pressez  pour enregistrer, pressez  pour choisir *CAL*, Pressez la touche  pour introduire calibrer. L'écran montrera *UnLd*.

Retirez tout poids sur la plate-forme. Après que l'indicateur soit allumé, pressez la touche .

Alors l'écran montrera le dernier calibrage de poids utilisé. Si celle-ci est correcte il peut continuer à presser la touche . Si elle n'est pas correcte utilisez les touches    pour changer le calibrage de la valeur du poids. Quand celui-ci sera correct pressez la touche .



L'écran d'affichage *LoAd*. Place de l'étalonnage de poids sur l'indicateur. Quand été stable pressez .

Si le problème persiste contactez votre fournisseur. Après le calibrage, la balance doit être vérifiée pour vérifier le calibrage et si le caractère linéaire est correct. il est peut être nécessaire de répéter le calibrage, spécialement pour s'assurer que l'indicateur soit stable avant d'accepter toutes opérations de pesage.

Si le problème persiste contactez votre fournisseur.

Après le calibrage, la balance doit être vérifiée pour vérifier le calibrage et si le caractère linéaire est correct. il est peut être nécessaire de répéter le calibrage, spécialement pour s'assurer que l'indicateur soit stable avant d'accepter toutes opérations de pesage.

11. CODES D'ERREUR

CODES	DESCRIPTION	RÉSOLUTION
-----	Rang dépassé	Retirez le poids de la balance. Si le problème persiste contactez votre fournisseur.
<i>Err4</i>	Programmer Erreur zéro	La balance était hors de la programmation normale de rang zéro tant quand elle était allumée comme quand la touche  était pressée. Retirer le poids de la balance et l'essayez de nouveau. Utilisez la touche  pour programmer l'écran au valeur zéro. Si le problème persiste contactez votre fournisseur.
<i>Err6</i>	A/D hors de rang	Les valeurs du convertisseur A/D sont trouvées hors du rang normal. Retirez le poids de la balance si elle est surchargée, assurez que le plateau est inclus Cela indique que la capteur de chargement ou l'électronique peut être défectueux. Si le problème persiste contactez votre fournisseur.

12. GARANTIE

Cette balance est garantie contre tout défaut de fabrication et de matériel pendant 1 an à partir de la date de livraison.

Durant cette période, GIROPÈS SL. se chargera de la réparation de la balance.

Cette garantie n'inclut pas les dommages causés par une utilisation impropre, surcharge ou par le non respect des recommandations décrites dans ce manuel.

La garantie ne couvre pas les frais d'envois nécessaires à la réparation de la balance.

1. INTRODUCTION

BR20-BR30 weighing indicator is and accurate, fast and versatil indicator with check weighing functions. The display is large easy to read liquid cristal type (LCD). The LCD's are supplied with a LED backlight. All units include automatic zero tracking, audible alarm for pre-set weights, and an accumulation facility that allows the individual weights to be stored and recalled as an accumulated total.

2. SPECIFICATIONS

Model	BR20	BR30
Resolution	1:6.000	
Interface	RS232 output optional	
Stabilisation Time	1 Seconds typical	
Operating Temperature	-10° C - 40° C / 22° F - 104° F	
Power supply	External AC adapter, 12V 500mA, AC powered, 230V Batterie 6V/4Ah	External AC adapter, 12V 500mA, AC powered, 230V
Calibration	Automatic External	
Display	5 1/2 digits LCD display with 52 mm high digits, attached LED backlight	
Balance housing	ABS housing	Stainless steel indicator
Load cell drive voltage	Max 5V/150mA	Max 5V / 100mA
Load cells	Up to four 350 ohms cells	

3. INSTALLATION

3.1. GENERAL INSATALLATION

- › The BR20-BR30 should be sited in a location that will not degrade the accuracy.
- › Avoid extremes of temperature. Do not place in direct sunlight or near air conditioning vents.
- › Avoid unsuitable tables. The tables or floor must be rigid and not vibrate. Do not place near vibrating machinery.
- › Avoid unstable power sources. Do not use near large users of electricity such as welding equipment or large motors.
- › Avoid high humidity that might cause condensation. Avoid direct contact with water. Do not use spray or immerse the indicator in water.
- › Keep the indicator clean.

3.2. INSATALLATION OF BR20-BR30

Attach the AC power adapter to the connector on the back of the indicator.

3.3. PORT CONNECT

3.3.1. Port location

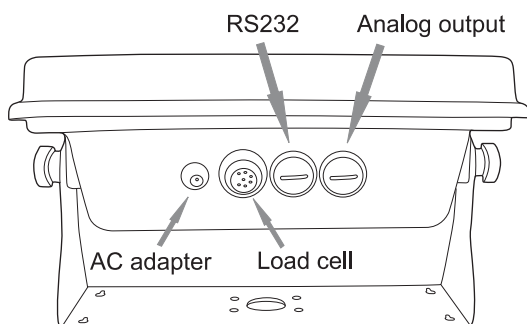

3.3.2. Load cell port

Load cell connect as below (7pin air connector).

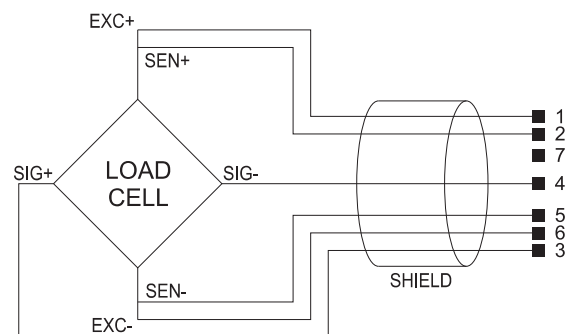

3.3.3. RS232

RS232 (9pin D type connector).

Equipo			PC	
2	RXD	Input	Receiving data	2
3	TXD	Output	Transmission data	3
4	VCC	—	Signal +5V	DON'T CONNECT
5	GND	—	Signal ground	5

3.3.4. Mercury level bubble

BR20-BR30 indicator has a function with connect with a mercury level bubble. It could be fixed on a platform. When the platform is not level and exceeds a certain angle, the indicator will sound beeper and show *Err L*. Then it could not be weighing.

4. KEY DESCRIPTIONS

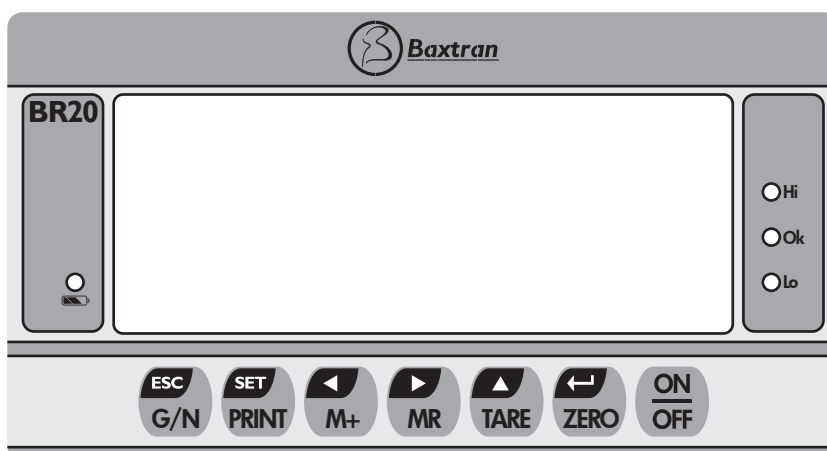

KEY	DESCRIPTION
	Turn on or off the power.
	Set the zero point for all subsequent weighing. The display shows zero. A secondary function of “Enter” Key when setting parameters or other functions.
	Tares the scale. Stores the current weight in memory as a tare value, subtracts the tare value from the weight and shows the results. A secondary function incrementing the active digit when setting a value for parameters or other functions.
Press and key together in normal weighing mode will turn on/off animal function (when enter/escape animal mode, you will hear beeper on twice).	
	Memory recall key, show total accumulate weight in memory. In setting mode, this key used to move active digits right.
	Accumulate key, store current weight in memory. In setting mode, this key used to move active digits left.
Press and key for MC (memory clear).	
	To print the results to a PC or printer using the optional RS232 interface. Press Print during selfchecking will enter setting mode.
	Gross weight/net weight shift key, hold this key for 3 seconds to shift the unit. Secondary function (ESC), is to return to normal operation when the indicator is in a parameter setting mode.

Press and key together for setting check weighing limit.

5. DISPLAY

The LCD display will show a value and a unit to the right of the digits.

In addition there are labels for TARE, GROSS weight, Zero and for Low battery.

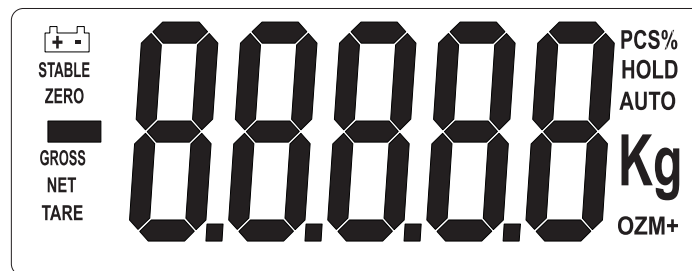
**6. OPERATION****6.1. ZEROING THE DISPLAY**

You can press the  key at any time to set the zero point from which all other weighing and counting is measured, within +/-2% of power up zero. This will usually only be necessary when the platform is empty. When the zero point is obtained the display will show the indicator for zero.

The scale has an automatic rezeroing function to account for minor drifting or accumulation of material on the platform. However you may need to press the  key to rezero the scale if small amounts of weight are shown when the platform is empty.

6.2. TARING

Zero the scale by pressing the  key if necessary. The zero indicator will be on.

Place a container on the platform, a value for its weight will be displayed.

Press the  key to tare the scale. The weight that was displayed is stored as the tare value and that value is subtracted from the display, leaving zero on the display. The "NET" indicator will be on. As product is added only the weight of the product will be shown. The scale could be tared a second time if another type of product was to be added to the first one. Again only the weight that is added after taring will be displayed.

When the container is removed a negative value will be shown. If the scale was tared just before removing the container this value is the gross weight of the container plus all product that was removed. The zero indicator will also be on because the platform is back to the same condition it was when the  key was last pressed.

6.3. WEIGHING A SAMPLE

To determine the weight of a sample first tare the empty container then place the sample in the container. The display will show the weight and the units of weight currently in use.

6.4. CHECK-WEIGHING**6.4.1. About check-weighing**

Check-weighing is a procedure to cause an alarm to sound when the weight on the meets or exceeds values stored in memory. The memory holds values for a high limit and a low limit.











Check mode OK (good):

When check range, the display will show OK and the beeper will sound when the weight is between the limits.







Check mode NG (no good):

When check range, the display will show OK and the beeper will sound when the weight is out of the limits.

6.4.2. Set limits

Press  and  key together, it will display *SEL H*, use  key to select *SEL H* or *SEL L*, press  key to enter, use  and  key to move active digit, use  key to change value, use  key to clear value. After you enter the value, press  key to sure, press  key to escape.

6.4.3. Set check weighing mode

Press  and  key together, it will display *SEL H*, use  key to select *beep*, press  key to enter, press  key to select *ok* (check mode OK), *ng* (check mode NG), *no* (no beep), press  key to sure, press  key to escape.

6.4.4. Note

Checkweighing function only available when weight more than 20d(min).

To disable the Check-Weighing function enter zero into both limits by pressing the  key when the current limits are shown then pressing ZERO/TARE to store the zero values.

6.5. ACCUMULATE OPERATE

6.5.1. Note

The scale can be set to accumulate manually by pressing the  key. See the PARAMETERS Section for details of selecting the method using function *P2 Coñ*.

Please note before every accumulate operate, scale need return to zero, and only press  key when stable, when weight less than 20d, accumulate operate will be invalid.

6.5.2. Accumulate operate

The weight displayed will be stored in memory when the  key is pressed and weight is stable.

The display will show *ACC 1* and then the total in memory for 2 seconds before returning to normal (after do accumulate operate,  indicator will turn on). If the optional RS232 interface is installed the weight will be output to a printer or PC.



Remove the weight, allowing the scale to return to zero and put a second weight on. Press  key, the display will show *ACC 2* and then the new total.

Continue until all weights have been added.







6.5.3. Memory recall

To view the totals in memory press  key.

6.5.4. Memory clear

To clear the memory, just press  and  together.

6.5.5. Automatically accumulate



Press  key during selfchecking, enter setting mode, press  key until display show *P2 Coñ*, press  key to enter, press  key to select , press  key to sure, display will show current RS232 mode, press  key to select *Auto*. After you set, *Auto* indicator on.

Press weight on platform, after stable, you will hear beep on twice, you can add or remote weight now, scale will beep on again after stable, at last, remove all weight on platform, the last weight value will store in memory.

6.6. ANIMAL SCALE



Let the animal on the platform, after some second, if reading data change not a lot, you can hear beep sound and reading data will be locked.

In reading data lock mode, if you add/remove big weight, display will still update and lock new reading data.

You can press  and  together to enter/escape animal weighing mode.

6.7. KEYBOARD LOCK

You can use keyboard lock when this function enable (see detail setting process in section 7), after keyboard haven't use for 10 minutes, keyboard will be lock, after enter lock status, if you press any key, display will show *k-Lck*.





If you want to escape lock mode and return work mode, hold , ,  key 2 seconds, display will show *Lck*, return normal mode.

6.8. SET BACKLIGHT

Hold  key 3 second, display will show *SEtBL*, press  key to enter backlight setting, press  key to change backlight mode (*bl on*: always on, *bl AU*: auto backlight, backlight will on when press any key or add load on scale, *bl OFF*: backlight always off). Press  key to sure, press  key to scape.

6.9. SET AUTO POWER OFF

Hold  key 3 second, display will show *SEtBL*, press  key to enter.





Press  key, display will show *SEtOFF*, press  key to enter auto power off setting, press  key to change auto power off time *oF on*: always on, *oF 5*: auto power off after standby 5 minuts, *oF 15*: auto power off after standby 15 minuts. Press  key to sure, press  key to scape.

7. PARAMETERS

The indicator has 3 parameters that can be programmed by the user and a parameter to do the calibration.







The calibration can be only done by the authorized technical personnel, please, if you wish do a calibration contact with your authorized calibration organism who is authorized to seal and to unseal the scale.

In order to enter the calibration parameter it is necessary to short the K2 jumper K2 of the main keyboard.



To set parameters press the  key during selfcheching, display whill show *Pn* (ask password), press , ,  to enter.





The display will show the first function, *PO CHk*.



Pressing the  key will cycle through the other functions.

Pressing  will allow you to set the function. It may be necessary to either use  or set a value using the   key to move the active digit and then using the  key to increment a digit, followed by the  key to enter the value. Use the  key to leave a parameter unchanged.

For example when the display shows *PO CHk* press the  key to begin.

This display will show *SEt Lo*, press the  key to set the low limit, or press the  to skip to the next parameter, *SEt H*: for setting the high limit.

After pressing the  key to set a limit, use the  and  keys to change the flashing digit, then use the  key to increment the flashing digit. Continue to the next digit and set it as needed.

When all digits have been set press the  key to store the value. The display will go back to the parameter just st, i.e. *SEt Lo*. Advanced to another prameter if needed or press the  key to return to weighing.

Parameter setting table:

PROGRAM	SUBFUNCTION	DESCRIPTION
PO CHk LIMIT + ALARM	SEL H MAXIM SUPERIOR LIMIT	Press and to move the active digit. Press to change the value. Press to delete information. Press to confirm.
	SEL Lo MAXIM INFERIOR LIMIT	Press and to move the active digit. Press to change the value. Press to delete information. Press to confirm.
	beep ALARM MODE	<i>na</i> : without alarm. <i>ok</i> : alarm when the weight is between the maxim and the minimum limit. (OK) <i>ng</i> : alarm when the weight is out of the minimum-superior rang. (NG)
P1 ref Only accessible by placing internal jumper K2 ZERO 	AZn 0 AUTO ZERO	Automatic zero tracking selection
	0 Auto AUTOZERO TURN ON	Autozero selection when turn on
	0 Parase CERO MANUAL	Manual autozero selection
	0 Tare CERO MODO NETO	Automatic tracking in net mode
	Speed SPEED AD	Converter speed
P2 Con RS232 + PRINTER	mode MODE RS232	This option is used to program de RS-232 mode. Options: <i>Cont</i> : sent continuous. <i>St t</i> : send an information after to estabilize the scale. <i>StC</i> : Send information continuously when stabilized. <i>Pr t</i> : When you press the print key, send a data frame (in print mode). <i>Pr2</i> : cuando presione la tecla , imprime datos y M+ al mismo tiempo. <i>Auto</i> : Auto accumulation (auto print), when the weight is stable and then returns to zero, the indicator will perform the automatic accumulation and printing operation. <i>ASK</i> : Ask mode, bi-direction. Command R; read information. Command T; tare. Command Z; zero.
	bAUD SPEED TRANSMISION	This option is used to program the data frame speed. Options: 600 1200 2400 4800 9600
	Pr PARITY	This option is used to programa the parity verification. Options: 7E1 7O1 8N1
	PLYPE PRINTER TYPE	<i>LPVP</i> : For mini printers. <i>LP50</i> : For labeling
P3 CAL CALIBRATE 	Count	The screen shows xxxxx to indicate the internal accounts.
	dec	This option is used to select the decimal. Options: 0 - 0.0 - 0.00 - 0.000
	dUAL	This option is used to select the dual division. So you can program the division and the capacity of the Rang 1 and the Rang 2.
	CAL	Calibrate.
P4 oLk LOCK KEYBOARD/ANIMAL	LoCK	Allow / Do not allow the keyboard closure.
	ANñ ON/OFF	ON; animal mode OFF; normal mode

8. BATTERY OPERATION

The weighing indicator can be operated from the battery if desired. The battery life is approximately 50 hours.

When the battery needs charging a symbol on the weight display will turn on. The battery should be charged when the symbol is on. The scale will still operate for about 10 hours after which it will automatically switch off to protect the battery.

To charge the battery simply plug into the mains power. The scale does not need to be turned on.

The battery should be charged for 12 hours for full capacity.

Just under the quantity display is an LED to indicate the status of battery charging. When the scale is plugged into the mains power the internal battery will be charged. If the LED is green the battery has a full charge. If it is Red the battery is nearly discharged and yellow indicates the battery is being charged.

As the battery is used it may fail to hold a full charge. If the battery life becomes unacceptable then contact your distributor.

9. RS232 OUTPUT

The BR30 can be ordered with an optional RS232 output.

9.1. BASIC INFORMATION

Specifications:	Connector: 25 pin d-subminiature socket.
RS232 output of weighing data.	Pin 2: Input.
ASCII code.	Pin 3: Output.
7/8 data bits.	Pin 5: Signal Ground.
Parity setable.	
Baud rate from 600bps to 9600bps.	

9.2. NORMAL OUTPUT

Data format for normal weighing operations, parts counting or recalling of totals from memory will all be different.

Examples follow:

Normal output

S/N	The number increments every time a new value is stored in memory.
GW	GW for gross weight, NT for net weight and a unit of weight
<lf>	Includes 2 line feeds.
<lf>	

When recalling the total weight stored in the accumulation memory the output format is:

*****	A line of stars is shown.
<lf>	Includes 1 line feed.
Total No:	3 Times of the accumulation memory.
Total wt:	0.447kg Weight of the accumulation memory.

9.3. CONTINUOUSLY OUTPUT PROTOCOL

con1: weighing mode

		,			- / U						k	g	CR	LF
	Header 1		Header 2		Weight data			Weight unit			terminator			

Header1: ST=STABLE, US=UNSTABLE
Header2: NT=NET, GS=GROSS

10. CALIBRATION (ONLY AUTHORIZED PERSONAL)

The calibration can be only done by the authorized technical personnel, please, if you wish do a calibration contact with your authorized calibration organism who is authorized to seal and to unseal the scale.

In order to enter the calibration parameter it is necessary to short the K2 jumper K2 of the main keyboard.

Turn the power off.

Turn the power back on, during the counting from 9 to 0 press the  key.

The display will show *Pn* (ask password), press    to enter.

The display will show the first function, *PO CHk*. Press  until display show *P2 CAL*, press  to enter, press  to select *CAL*, press  key to enter calibrate. The display will show *UnLd*.

Remove any weight from the platform. After stable indicator on, press the  key.

Then the display will show the last calibration weight used. If this is correct you can continue by pressing the  key. If it is not correct use the    keys to change the calibration weight value. When it is correct press the  key.



Then display will show *LoAd*. Place the calibration weight on the scale. After stable press the  key.

If the calibration is acceptable the display will return to normal. If an error message is shown try calibration again as a disturbance may have prevented a successful calibration.

If the problem persists then contact your dealer.

After calibration, it should be checked to verify the calibration and linearity is correct. If necessary repeat calibration, especially be certain the scale is stable before accepting any weight.

11. ERROR CODE

ERROR CODES	DESCRIPTION	RESOLUTION
-----	Over range	Remove weight from the indicator. If the problem persist contact your dealer for assistance.
<i>Err4</i>	Zero Setting Error	The indicator was outside the normal zero setting range either when it was turned on or when the  key was pressed. Remove weight from the scale and try again. Use the  key to set the display to zero value. If the problem persist contact your dealer for assistance.
<i>Err6</i>	A/D out of range	The values from the A/D converter are outside the normal range. Remove weight from the scale if overloaded, make sure the pan is attached. Indicates the load cell or the electronics may be faulty. If the problem persist contact your dealer.

12. WARRANTY

This scale is warranted against defects of manufacturing and materials for a period of 1 year, from the delivery date.

During this period, GIROPÈS SL will take charge of repairing the scale.

This warranty does not cover defects or damaged caused by misuse, overloading or improper installation contrary to the recommendations described in this manual.

This warranty does not cover shipping costs for the reparation of the balance.

1. EINFÜHRUNG

Die BR20-BR30 Gewichtsanzeige ist ein Indikator für den allgemeinen Gebrauch, schnell, vielseitig und präzise mit Checkweighing Funktionen.

Das Display ist groß und durch die Flüssigkristallanzeige (LCD) leicht zu lesen. Die Flüssigkristallanzeige verfügt über eine LED-Hintergrundbeleuchtung.

Ebenfalls enthält es Null-Suche, akustischer Alarm für voreingestellte Gewichte und eine Ansammlung, die es erlaubt, einzelne Gewichte zu speichern und können als Gesamtakkumulation gespeichert werden.

2. SPEZIFIKATIONEN

Modell	BR20	BR30
Auflösung	1:6.000	
Interface	RS232 Ausgang optional	
Stabilisierungszeit	Gewöhnlich 1 Sekunde	
Betriebstemperatur	-10° C - 40° C / 22° F - 104° F	
Energieversorger	Adapter AC extern, 12V 500mA, 230V. AC Batterie 6V/4Ah	Adapter AC extern, 12V 500mA, 230V. AC
Kalibrierung	Automatisch extern.	
Bildschirm	LCD-Bildschirm von 5 ^{1/2} Ziffern mit 52mm hohen Ziffern, LED-Hintergrundbeleuchtung.	
Gehäuse	ABS aus Kunststoff	Aus Edelstahl
Leitfähigkeit der Zelle	Max 5V / 150mA	Max. 5V / 100mA
Wägezelle	Bis zu 4 Zellen von 350 Ohm	

3. INSTALLATION**3.1. ALLGEMEINE INSTALLATION**

- › Die Indikatoren sollten sich an einem Ort befinden, der ihre Genauigkeit nicht beeinträchtigen kann.
- › Vermeiden Sie extreme Temperaturen. Stellen Sie den Indikator nicht in direktes Sonnenlicht oder in Windzug von Klimaanlage.
- › Vermeiden Sie instabile Tische. Die Tische oder Böden müssen fest sein und nicht vibrieren. Nicht in der Nähe von vibrierenden Maschinen platzieren.
- › Vermeiden Sie instabile Stromquellen. Nicht in der Nähe von großen elektrischen Benutzern wie Schweißgeräte oder großen Motoren verwenden.
- › Vermeiden Sie hohe Feuchtigkeit, die zu Kondenswasser führen kann. Vermeiden Sie direkten Kontakt mit Wasser. Verwenden Sie keine Sprays oder tauchen Sie die Anzeige nicht in Wasser.
- › Halten Sie den Indikator sauber.

3.2. INSTALLIEREN VON BR20-BR30

Schliessen Sie den Netzadapter an den Anschluss an der Rückseite der Anzeige an.

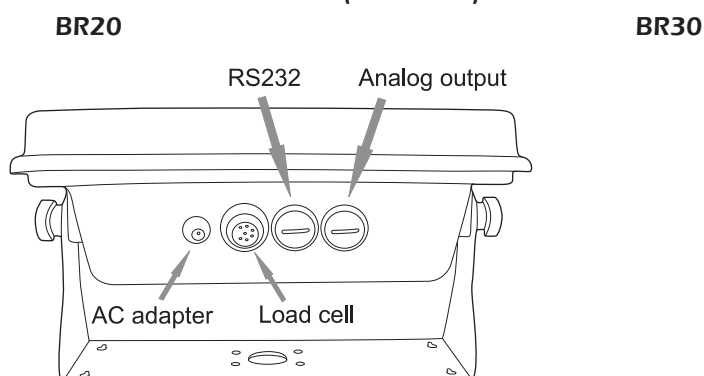
3.3. PORTS FÜR DEN ANSCHLUSS**3.3.1. Lokalisation der Ports (Rückseite)**

3.3.2. Port Wägezelle

Anschluss Wägezelle (7-poliger Stecker).

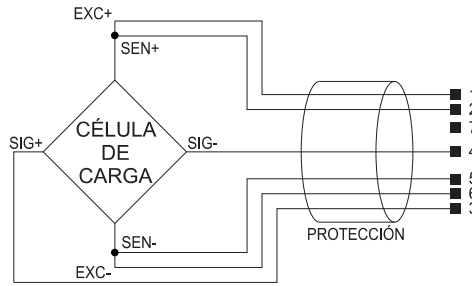

3.3.3. RS232

RS232 (9-poliger Stecker, Typ D)

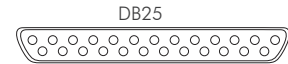
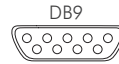

Ausrüstung			PC	IMP28 POS-76	IMP29 TM-U220 IMP27 BTP-M280
2	RXD	Dateneingabe	3	3	2
3	TXD	Datenübergabe	2	2	3
4	VCC	Spannung +5V	nicht anschliessen	nicht anschliessen	nicht anschliessen
5	GND	Masse	5	7	7

3.3.4. Mercury Nivellierlibelle



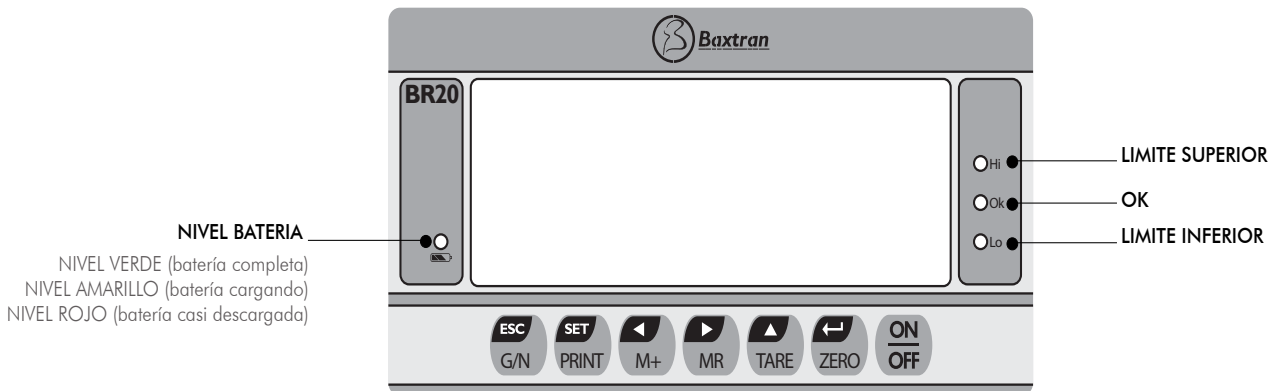

BR20 BR30-Indikator: hat eine Funktion, mit connect mit einer Quecksilber-Level-Blase. Es kann festgelegt wird Plattform war. Wenn die Plattform nicht waagrecht ist und über einen bestimmten Winkel, leuchtet die Anzeige Err Ton Piepser zeigen und L. Dann könnte es nicht mit einem Gewicht werden.

4. BESCHREIBUNG DER TASTATUR



Primäre Funktion (1^oFun.) i Sekundäre Funktion (2^oFun.)

		Ein-/Ausschalten der Anzeige.
	1 ^o Fun.	Setzen Sie den NULLPUNKT für alle nachfolgenden Gewichte. Null-Anzeige erscheint im Display.
	2 ^o Fun.	Die sekundäre Funktion bedeutet INTRO bei der Programmierung von Parametern oder anderen Funktionen gemeint
	1 ^o Fun.	WAAGE TARIEREN. Speichert das tatsächliche Gewicht im Speicher als Tarawert, subtrahiert den Taragewichtswert und zeigt die Ergebnisse.
	2 ^o Fun.	ERHÖHT AKTIVE ZIFFER, wenn Sie einen Parameterwert oder andere Funktionen programmieren
		Drücken Sie gleichzeitig die Tasten im normalen Wägemodus, um die FUNKTION TIER der Anzeige einzuschalten (beim Betreten oder Verlassen des Tiermodus hören Sie zweimal einen Signalton).
	1 ^o Fun.	ERINNERUNG SPEICHER, wird das gesamte akkumulierte Gewicht im Speicher anzeigen.
	2 ^o Fun.	Im Programmiermodus kann diese Taste verwendet werden, um AKTIVE STELLEN NACH RECHTS zu bewegen.

	1 ^o Fun.	Taste Anhäufung, speichert das aktuelle Gewicht im Speicher.
	2 ^o Fun.	Im Programmiermodus, diese Taste kann verwendet werden, um aktive Ziffern nach links zu bewegen.
	Drücken Sie die Tasten gleichzeitig für MC (CLEAR MEMORY).	
	Zum Drucken der Ergebnisse auf PC oder Drucker mit optionaler RS-232-Schnittstelle. Drücken Sie Drücken während des Selbsttests, um in den Programmiermodus zu gelangen.	
	1 ^o Fun.	Taste für Gewichtsänderung von BRUTTO AUF NETTO, drücken Sie die Taste für 3 Sekunden-zum Wechseln der Einheiten.
	2 ^o Fun.	ESC, um in den Normalbetrieb zurückzukehren, wenn sich das Anzeigegerät im Programmiermodus befindet.
	Drücken Sie die Tasten gleichzeitig, um die Grenzen und den bEEP Modus einzustellen.	

5. ANZEIGE

DIE LCD-ANZEIGE zeigt einen Wert und eine Einheit rechts von den Ziffern an. Darüber hinaus gibt es die Anzeigen für TARA, Bruttogewicht, ZERO und schwache Batterie.

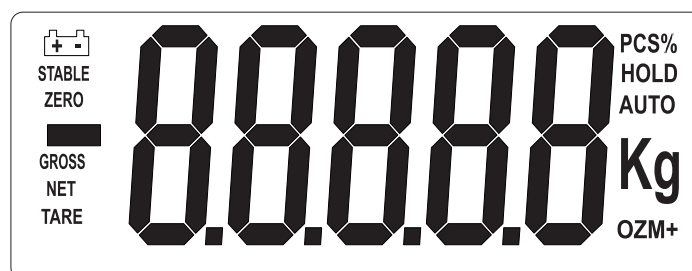

6. VORGÄNGE

6.1. NULL-ANZEIGE



Sie können die Taste  jederzeit drücken, um den Nullpunkt einzustellen, von dem alle anderen Gewichte und Zählungen gemessen sind, zwischen +/-2% von Null beim Einschalten. Dies ist in der Regel nur dann notwendig, wenn die Plattform leer ist. Wenn der Nullpunkt erreicht wird, zeigt das Display Null an.

Der Indikator verfügt über eine automatische Nullabgleichfunktion, um kleinere Abweichungen oder Materialansammlungen auf der Plattform zu berücksichtigen. Allerdings müssen Sie möglicherweise die Taste drücken, um die Anzeige zurück auf Null zusetzen, wenn Sie kleinere Wägungen auf der leeren Plattform vornehmen.

6.2. TARA

Durch drücken der Taste die Waage auf Null setzen , falls nötig. Die Null-Anzeige wird aufleuchten.

Legen Sie ein Gewicht auf die Plattform, der Gewichtswert wird im Display angezeigt.

Drücken Sie die Taste , um die Waage zu tarien. Das auf dem Bildschirm erschienene Gewicht wird als Taragewicht gespeichert und dieser Wert wird abgezogen, verlassen des Bildschirms bei Null. Die NETTO-Anzeige leuchtet. Wenn das Produkt hinzugefügt wurde, erscheint nur das Gewicht des Produktes. Die Waage kann ein zweites Mal tariert werden, wenn ein weiteres Produkt hinzugefügt werden soll. Nur das zusätzliche Gewicht nach der zweiten Tara wird angezeigt. Wenn der Behälter entfernt wird, erscheint ein negativer Wert. Wenn die Waage kurz vor dem Entfernen des Behälters tariert wurde, ist dieser Wert das Bruttogewicht des Behälters, zuzüglich aller Produkte, die entfernt wurden. Die Nullanzeige leuchtet ebenfalls auf, weil die Plattform in die gleiche Bedingung zurückkehrt, dies geschieht, wenn die Taste  zum letzten mal gedrückt wurde.

6.3. PROBE WÄGEN

Um das Gewicht einer Probe zu bestimmen, zuerst den leeren Behälter tarieren, dann die Probe in den Behälter geben. Das Display zeigt das Gewicht und die im Moment programmierten Gewichtseinheiten an.











6.4. GEWICHTSÜBERPRÜFUNG

6.4.1. Zweck der Gewichtsüberprüfung







Die Überprüfung ist ein Verfahren, um den Alarm ertönen zu lassen, wenn das Gewicht auf der Waage das gleiche ist oder die in dem Speicher gespeicherten Werte übertrifft. Der Speicher behält die Werte für eine Obergrenze und eine Untergrenze.

6.4.2. Wie man die Gewichtskontrolle einrichtet

6.4.2. Programmierung der Grenzen

Drücken Sie die Tasten  und  gleichzeitig, es erscheint *SEL H*, verwenden sie die Taste  um *SEL H* oder *SEL L* zu selektieren, drücken Sie die Taste  zum Betreten, verwenden sie die Taste  und  um die aktive Stelle zu bewegen, verwenden sie die Taste  um den Wert zu ändern, verwenden sie die Taste  um den Wert zu löschen. Nach Eingabe des Wertes, drücken Sie die Taste  zum Bestätigen, drücken Sie die Taste  zum Verlassen.

6.4.3. Programmieren Sie den Modus Gewichtsüberprüfung

Drücken Sie die Tasten  und  gleichzeitig, im Display erscheint *SEL H*, verwenden sie die Taste  um *beep auszuwählen*, drücken Sie die Taste  für intro, drücken Sie die Taste  um *ok auszuwählen* (Modus überprüfen OK), *ng* (Modus überprüfen NG), *no* (ohne Alarm), drücken Sie die Taste  zum Bestätigen, drücken Sie die Taste  zum Verlassen.

Überprüfungsmodus OK (korrekt):

Wenn Sie den Bereich überprüfen, erscheint im Display OK und der Alarm ertönt, wenn sich das Gewicht in den Grenzen befindet.

Überprüfungsmodus NG (nicht korrekt):



Wenn Sie den Bereich überprüfen, erscheint im Display OK und der Alarm ertönt, wenn sich das Gewicht ausserhalb der Grenzen befindet.

6.4.4. Bemerkung



Die Funktion Gewichtsüberprüfung ist nur verfügbar, wenn das Gewicht größer ist als 20d (Minimum). Zum deaktivieren der der Gewichtsüberprüfung geben Sie Null für beide an.

6.5. GESAMTANSAMMLUNGEN

6.5.1. Bemerkung

Die Waage kann durch Drücken der Taste manuell eingestellt werden . Einzelheiten zur Auswahlmethode finden Sie im Abschnitt PARAMETER über die P2-Funktion. Bitte beachten Sie, dass vor jedem Akkumulationsvorgang die Waage auf Null zurückgehen muss, es sollte nur die Taste  gedrückt werden, wenn die Waage stabil ist. Wenn das Gewicht kleiner als 20d ist, ist der Akkumulationsvorgang ungültig.

6.5.2. Akkumulationsbetrieb

Das angezeigte Gewicht wird durch Drücken der Taste im Speicher gespeichert , wenn das Gewicht stabil ist. Im Display erscheint *ACC 1* und dann wird die Summe zwei Sekunden lang im Speicher angezeigt, bevor sie in den normalen Modus zurückkehrt (führen Sie dann den Akkumulationsvorgang aus, die Anzeige leuchtet auf). Wenn die optionale RS232-Schnittstelle installiert ist, wird das Gewicht auf einem Drucker oder PC ausgegeben. Entfernen Sie das Gewicht, so dass die Waage auf Null zurückgeht, und geben Sie ein zweites Gewicht hinzu. Drücken Sie die Taste , im Display erscheint *ACC 2* und dann die neue Gesamtsumme. Fortfahren, bis alle Gewichte hinzugefügt sind.







6.5.3. Abrufen des Speichers

Um die Summen im Speicher abzurufen, drücken Sie die Taste .



6.5.4. Löschen des Speichers

Um den Speicher zu löschen, drücken Sie nur  und  gleichzeitig.



6.5.5. Automatische Akkumulation

Drücken Sie auf die Taste  während der Überprüfung, gehen Sie auf den Parameter-Modus, drücken Sie die Taste  bis im Display *P2C03* erscheint, drücken Sie auf die Taste  für intro, drücken Sie die Taste  zum Auswählen, drücken Sie auf die Taste  zum Bestätigen, im Display erscheint der Modus RS232, drücken Sie  um *Auto auszuwählen*. Nach der Programmierung schaltet sich die OnScreen-Anzeige Auto ein. Platzieren Sie das Gewicht auf der Plattform, wenn die Waage stabil ist, ertönt ein Alarm, und Sie können jetzt das Gewicht von der Waage hinzufügen oder entfernen. Wenn Sie möchten, können Sie eine Tara und das Hinzufügen von Material auf die Plattform vornehmen, der Alarm ertönt, wenn die Waage wieder stabil ist, schließlich entfernen Sie das ganze Gewicht von der Plattform, der letzte Wert des Gewichts wird im Speicher gespeichert.





6.6. TIERWÄGEMODUS

Sie können die Tasten  und  gleichzeitig drücken, um den Tierwägemodus zu beginnen oder zu verlassen. Lassen Sie das Tier auf der Plattform, nach einigen Sekunden, wenn sich das Ablesen von Informationen viel ändert, werden Sie einen Alarm hören. Wenn Sie im geschlossenen Informations-Lesemodus ein großes Gewicht hinzufügen oder entfernen, wird das Display weiterhin aktualisieren und die neue Lesinformation geschlossen.







6.7. Tastatursperre

Sie können die Tastensperre verwenden, wenn diese Funktion aktiviert ist (siehe Details des Programmierprozesses unter Punkt 7 - Parameter). Wenn die Tastatur für 10 Minuten nicht betätigt wurde, ist die Tastatur deaktiviert. Zugriff auf den Sperrstatus durch Drücken einer beliebigen Taste, es erscheint die Anzeige *k-Lck*. Wenn Sie den Sperrmodus verlassen und zurück in den Arbeitsmodus möchten, halten Sie die Tasten , ,  für 2 Sekunden gedrückt, der Bildschirm wird *ULck anzeigen*, dann wieder in den normalen Modus zurückkehren.





6.8. Programmierung der Hintergrundbeleuchtung

Drücken Sie die Taste  für 3 Sekunden, der Bildschirm wird *SEtbl anzeigen*, drücken Sie die Taste  um die Programmierung der Hintergrundbeleuchtung einzugeben, drücken Sie die Taste , um den Modus der Hintergrundbeleuchtung zu ändern (*bl on*: immer eingeschaltet., *bl AU*: automatische Hintergrundbeleuchtung). Die Hintergrundbeleuchtung schaltet sich ein, wenn Sie eine beliebige Taste drücken oder fügen Sie Last auf die Waage, *bl OFF*: (die Hintergrundbeleuchtung ist immer ausgeschaltet). Drücken Sie die Taste  zum Bestätigen, drücken Sie die Taste  zum Verlassen.

6.9. PROGRAMMIERUNG DER ABSCHALTAUTOMATIK

Drücken Sie die Taste  für 3 Sekunden, der Bildschirm zeigt *SEtbl an*, drücken der Taste  zum Bestätigen. Durch drücken der Taste  zeigt der Bildschirm *oF oFF an*, drücken Sie die Taste , um die automatische Abschaltautomatik einzugeben, drücken Sie die Taste , um die automatische Abschaltzeit zu ändern *oF 5*: automatische Abschaltung nach 5 Minuten in Stand-by, *oF 15*: automatische Abschaltung nach 15 Minuten im Standby. Drücken Sie die Taste  zum Bestätigen, drücken Sie die Taste  zum Verlassen.

7. MODUS STÜCKZÄHLUNG

Drücken und halten Sie die Taste . Es erscheint *P 10*, mit der Taste  wählen Sie die Stückanzahl der Probe aus. Legen Sie die Probe auf die Plattform und drücken Sie die Taste  zum Bestätigen, sobald es stabil ist. Drücken Sie die Taste , um in den normalen Wägemodus zurückzukehren. (Die Option Grenzen ist für den Modus Stückzählung nicht verfügbar).

8. PARAMETER

Die Anzeige hat 3 Parameter, die vom Benutzer programmiert werden können, sowie einen Parameter zur Durchführung der Kalibrierung.

Die Kalibrierung kann nur von autorisiertem Personal durchgeführt werden. Wenn Sie eine Kalibrierung durchführen möchten, wenden Sie sich bitte an Ihren autorisierten Kalibrierbehörde, um die Waage zu ver- und entsiegeln.

Um den Kalibrierparameter einzugeben, drücken Sie den Jumper K2 auf der Haupttastatur.

Um die Parameter zu programmieren, drücken Sie die Taste während der automatischen Überprüfung, die Anzeige *Pn* erscheint im Display (es wird nach nach dem Passwort gefragt), zum Verlassen drücken Sie die Tasten , , . Auf dem Display wird die erste Funktion *PO CHk* erscheinen.

Drücken Sie die Taste , um durch die Funktionen zu blättern.



Durch Drücken der Taste wird Ihnen ermöglicht, die Funktion zu programmieren. Möglicherweise müssen Sie einen Wert verwenden oder programmieren, durch Bestätigen der Tasten , und , um die aktive Ziffer zu verschieben und dann die Taste drücken , um die Ziffer zu erhöhen, gefolgt von der Taste . Bestätigen Sie mit der Taste , um den Parameter unverändert zu verlassen. Z.B., wenn das Display *PO CHk* anzeigt, drücken Sie die Taste , um zu beginnen.

Im Display erscheint *SEL Lo*, drücken Sie die Taste , um die untere Grenze zu programmieren, oder drücken Sie die Taste , um zum nächsten Parameter zu springen, *SEL H:*, um die obere Grenze einzugeben. Nach Drücken der Taste , um eine Grenze zu programmieren, verwenden Sie die Tasten und , um zu einer beleuchteten Ziffer zu wechseln, danach verwenden Sie die Taste , um die beleuchtete Ziffer zu erhöhen. Fahren Sie mit der nächsten Ziffer fort und programmieren Sie je nach Bedarf.

Wenn alle Ziffern eingegeben wurden, drücken Sie die Taste , um den Wert zu speichern. Die Anzeige kehrt zu dem gerade programmierten Parameter zurück, insbesondere *SEL Lo*. Gehen Sie zu einem anderen Parameter, wenn Sie es benötigen, oder drücken Sie die Taste , um in den Wägemodus zurückzukehren.

Tabelle der Programmierparameter

PROGRAMM	SUBFUNKTION	BESCHREIBUNG
<i>PO CHk</i> GRENZEN + ALARM	<i>SEL H</i> OBERE MAXIMALGRENZEN	Drücken Sie und , um die aktive Ziffer zu bewegen. Drücken Sie , um den Wert zu ändern. Drücken Sie die Taste zum Löschen der Information. Drücken Sie die Taste zur Bestätigung.
	<i>SEL Lo</i> UNTERE MAXIMALGRENZEN	Drücken Sie die Tasten und , um die aktive Ziffer zu bewegen. Drücken Sie , um den Wert zu ändern. Zum Löschen der Information drücken Sie . Zum Bestätigen drücken Sie die Taste .
	<i>beep</i> ALARM-MODUS	<i>ncht</i> : Kein Alarm für die Gewichtsüberprüfung. <i>ok</i> : Alarm, wenn sich das Gewicht zwischen der maximalen und minimalen Grenze befindet (OK) <i>nG</i> : Alarm, wenn sich das Gewicht außerhalb des Min-Max-Bereiches befindet (NG)
<i>PI Ref</i> Option nur zugänglich mit JUMPER Innenbereich K2 ZERO 	<i>AZn 0</i> AUTO ZERO	Auswahl automatische Verfolgung von Null
	<i>0 Auto</i> AUTO ZERO EINSCHALTEN	Auswahl Auto Zero nach Einschalten
	<i>0 Parase</i> ZERO MANUELL	Manuelle Null-Auswahl
	<i>0 Tare</i> ZERO NETTO-MODUS	Automatische Verfolgung von Null im Netto-Modus
	<i>Speed</i> GESCHWINDIGKEIT AD	Geschwindigkeit des AD-Wandlers

<p>P2 m.t RS232 + DRUCKER</p>	<p>mode MODUS RS232</p>	<p>Diese Option wird verwendet, um den RS-232-Modus zu programmieren. Optionen: Cont: Sendung fortlaufend. St t: Senden einer Rahmeninformation nach Stabilisierung der Waage. StL: Informationen kontinuierlich senden nach Stabilisierung. Pr t: Wenn Sie die Drucktaste drücken, wird ein Datenrahmen gesendet (im Druckmodus). Pr2: Wenn Sie die Taste  drücken, drucken Sie Daten und M+ zur gleichen Zeit. Auto: Automatische Ansammlung (automatisches Drucken), wenn das Gewicht stabil ist und anschliessend auf Null zurückkehrt. Die Anzeige führt den automatischen Akkumulierungs- und Druckvorgang aus. RSk: Modus Fragen, bi-Direktion. Command R; Lesen Sie die Information. Command T; Tara. Command Z; cero.</p>
	<p>bAUD ÜBERTRAGUNGS- GESCHWINDIGKEIT</p>	<p>Diese Option wird verwendet, um eine schnelle Datenübertragung zu programmieren. Opciones: 600 1200 2400 4800 9600</p>
	<p>Pr PARITÄT</p>	<p>Diese Option wird verwendet, um die Paritätsprüfung zu programmieren. Optionen: 7E1 7O1 8N1</p>
	<p>PLYPE DRUCKERTYP</p>	<p>LPVP: Für Mini-Drucker. LP50: Für Etikettierer</p>
<p>P3 CAL CALIBRACIÓN</p> 	<p>Count INTERNE KONTEN</p>	<p>Das Display zeigt xxxx an, um die internen Konten anzuzeigen.</p>
	<p>DEC AUSWAHL DEZIMALE</p>	<p>Mit dieser Option wird die Dezimalstelle ausgewählt. Optionen: 0 - 0.0 - 0.00 - 0.000</p>
	<p>DUAL DUAL DIVISION</p>	<p>Diese Option wird verwendet, um die Dual-Division zu wählen. Somit können Sie die Teilung und Kapazität von Bereich 1 und Bereich 2 programmieren.</p>
	<p>CAL KALIBRIEREN</p>	<p>Kalibrieren.</p>
<p>P4 oLH BLOQUEO TECLADO / ANIMAL</p>	<p>LOCK SPERREN/NICHT SPERREN</p>	<p>Erlauben / Nicht erlauben Tastatursperre.</p>
	<p>ANñ ON/OFF</p>	<p>ON; Tiermodus OFF; Normalmodus</p>

9. BATTERIEBETRIEB

Die Gewichtsanzeige kann mit Batteriestrom betrieben werden. Die Batterielaufzeit beträgt ca. 50 Stunden.

Wenn die Batterie wieder aufgeladen werden muss, erscheint ein Symbol auf der Gewichtsanzeige, das aufleuchtet. Die Batterie muss aufgeladen werden, wenn das Symbol aufleuchtet. Die Anzeige arbeitet automatisch für 10 Stunden, danach schaltet sie sich automatisch ab, um die Batterie zu schützen.

Um die Batterie aufzuladen, schließen Sie sie einfach an das Netz an. Die Anzeige muss nicht eingeschaltet sein, um die Batterie aufzuladen.

Die Batterie muss für 12 Stunden aufgeladen werden, um die volle Kapazität zu erreichen.

Links unter der Mengenanzeige befindet sich eine LED, um den Status der geladenen Batterie anzuzeigen. Wenn die Waage an das Stromnetz angeschlossen ist, wird die interne Batterie aufgeladen. Wenn die LED grün leuchtet, ist der Akku vollständig aufgeladen. Wenn die LED ROT ist, ist die Batterie fast entladen und wenn GELB erscheint, zeigt dies an, dass der Akku geladen wird.

Wenn die Batterie verwendet wird, kann es fehlschlagen und nicht vollständig aufgeladen werden. Wenn die Lebensdauer der Batterie nicht akzeptabel ist, kontaktieren Sie Ihren Händler.

10. AUSGANG RS232

Das Anzeigergerät BR20-BR30 verfügt über einen optionalen RS-232 Ausgang.

10.1. KERNINFORMATION

Spezifikationen:	Anschluss: 25 Netzstecker D-Subminiatur.
RS232 Informationsausgabe über Gewicht.	Pin 2: Eingang.
Code ASCII.	Pin 3: Ausgang.
Informations-Bits 7/8.	Pin 5: Erdungssignal.
Parität.	
Baudrate von 600bps bis 9600bps.	

10.2. NORMALE DRUCKAUSGABE

Informationsformat für normale Gewichtsprozesse, Stückzählung oder Abrufen der Summen vom Speicher, alle werden unterschiedlich sein.

Beispiele:

Normale Ausgabe

S/N	Die Zahl wird jedes Mal erhöht, wenn ein neuer Wert im Speicher gespeichert ist.
GW	GW für Brutto-Gewicht, NT für Netto-Gewicht und eine Gewichtseinheit.
<lf>	Enthält zwei Fußzeilen.
<lf>	

Wenn Sie das Gesamtgewicht im Akkumulationsspeicher abrufen, ist das Ausgabeformat:

*****	Es erscheint eine Reihe von Sternen.
<lf>	Enthält eine Kopfzeile.
Total No:	3 Anzahl der Akkumulationsspeicherungen.
Total wt:	0.447kg Gewicht des Akkumulationsspeichers.

10.3. KONTINUIERLICHES AUSGABEPROTOKOLL

con1: Gewichtsmodus

		,			- / U											k	g	CR	LF	
	Header 1		Header 2		Gewichtsinformation											Gewichtseinheit			Terminator	

Header1: ST=STABIL, US=UNSTABIL

Header2: NT=NETTO, GS=BRUTTO

11. KALIBRIERUNG (FÜR AUTORISIERTES PERSONAL)





Die Kalibrierung kann nur von autorisiertem Personal durchgeführt werden. Wenn Sie eine Kalibrierung durchführen möchten, wenden Sie sich bitte an Ihren autorisierten Kalibrierbehörde, um die Waage zu ver- und entsiegeln.

Um den Kalibrierparameter einzugeben, drücken Sie den Jumper K2 auf der Haupttastatur.





Indikator ausschalten.

Indikator wieder einschalten, während der Zählung von 9 bis 0 drücken Sie die Taste .

Im Display erscheint *Pn* (Frage nach Passwort), drücken Sie    für die Eingabe.

Auf dem Display wird die erste Funktion angezeigt, *POCHK*. Drücken Sie  bis auf dem Bildschirm *P3CAL* angezeigt wird, drücken Sie  für die Eingabe, drücken Sie  um *CAL auszuw hlen*, drücken Sie  um die Kalibrierung einzugeben. Das Display zeigt *UnLd an*.

Entfernen Sie jegliches Gewicht von der Plattform. Nachdem der Indikator eingeschaltet ist, drücken Sie die Taste .

Das Display zeigt dann das zuletzt gewählte Kalibriergewicht an. Wenn dies richtig ist, können Sie fortfahren und die Taste  drücken. Wenn es nicht richtig ist, drücken Sie die Tasten   , um die Kalibrierung des Gewichtswertes zu ändern. Wenn die richtig ist, drücken Sie die Taste .

Das Display zeigt *LoFd* an. Platzieren Sie das Kalibriergewicht. Wenn es stabil ist, drücken Sie die Taste .



Wenn die Kalibrierung akzeptabel ist, kehrt das Display wieder in den Normalstand zurück. Wenn eine Fehlermeldung angezeigt wird, versuchen Sie es erneut, da ein Fehler eine falsche Kalibrierung verursacht haben könnte.

Wenn das Problem weiterhin besteht, kontaktieren Sie Ihren Händler.

Nach der Kalibrierung muss die Anzeige überprüft werden, um die Kalibrierung zu überprüfen, und ob die Linearität korrekt ist.

Bei Bedarf die Kalibrierung wiederholen, vor allem, um sicherzustellen, dass die Waage vor der Annahme jedes Gewichts stabil ist.

12. FEHLERCODES

FEHLER-CODES	BESCHREIBUNG	LÖSUNG
-----	Bereich überschritten	Entfernen Sie das Gewicht von der Waage. Wenn das Problem weiterhin besteht, kontaktieren Sie Ihren Händler.
<i>Err4</i>	Programmierungsfehler Null	Die Anzeige befindet sich außerhalb der normalen Nullbereichseinstellung, sowohl beim Einschalten als auch bei gedrückter Taste  . Entfernen Sie das Gewicht von der Waage und versuchen Sie es erneut. Verwenden Sie die Taste  , um die Anzeige auf Nullwert zu setzen. Wenn das Problem weiterhin besteht, kontaktieren Sie Ihren Händler.
<i>Err6</i>	A/D außerhalb des Bereichs	Die Werte des A/D-Wandlers sind außerhalb des normalen Bereichs. Entfernen Sie das Gewicht von der Waage im Falle einer Überlastung, stellen Sie sicher, dass die Schale enthalten ist. Dies zeigt an, dass die Wägezelle oder Elektronik möglicherweise defekt ist. Wenn das Problem weiterhin besteht, kontaktieren Sie Ihren Händler.

13. GARANTIE

Diese Waage ist für einen Zeitraum von einem Jahr ab Lieferdatum gegen alle Herstellungsfehler und Materialfehler garantiert.

Giropès SL wird in dieser Zeit für die Reparatur der Waage verantwortlich sein.

Diese Garantie deckt keine Schäden ab, die durch unsachgemäße Verwendung, Überlastung oder Nichtbeachtung der in diesem Handbuch beschriebenen Empfehlungen verursacht wurden.

Die Gewährleistung deckt nicht die für die Reparatur der Waage notwendigen Versandkosten ab.



marca propiedad de | est une marque de | trade mark propriety of:

Pol. Empordà Internacional Calle F. Parcela 15-16
17469 VILAMALLA - (Girona) SPAIN
T. (34) 972 527 212 - F. (34) 972 527 211

GIROPES)